



Husqvarna®



T540XP II

CS	Návod k použití	2-32
HU	Használati utasítás	33-64
PL	Instrukcja obsługi	65-96
SK	Návod na obsluhu	97-127

Obsah

Úvod.....	2	Odstraňování problémů.....	28
Bezpečnost.....	4	Přeprava a skladování.....	29
Montáž.....	9	Technické údaje.....	29
Provoz.....	10	Příslušenství.....	30
Údržba.....	17	ES Prohlášení o shodě.....	32

Úvod

Doporučené použití

Tento výrobek je určen k profesionální údržbě stromů, například k prořezávání nebo postupnému odstraňování korun stromů.

Povšimněte si: Věk pro používání výrobku může být omezen místními předpisy.

Popis výrobku

Husqvarna T540XP II je model řetězové pily se spalovacím motorem.

Nepřetržitě pracujeme na tom, abychom zvýšili vaši bezpečnost a efektivitu při používání. Další informace získáte u svého servisního prodejce.

Popis výrobku

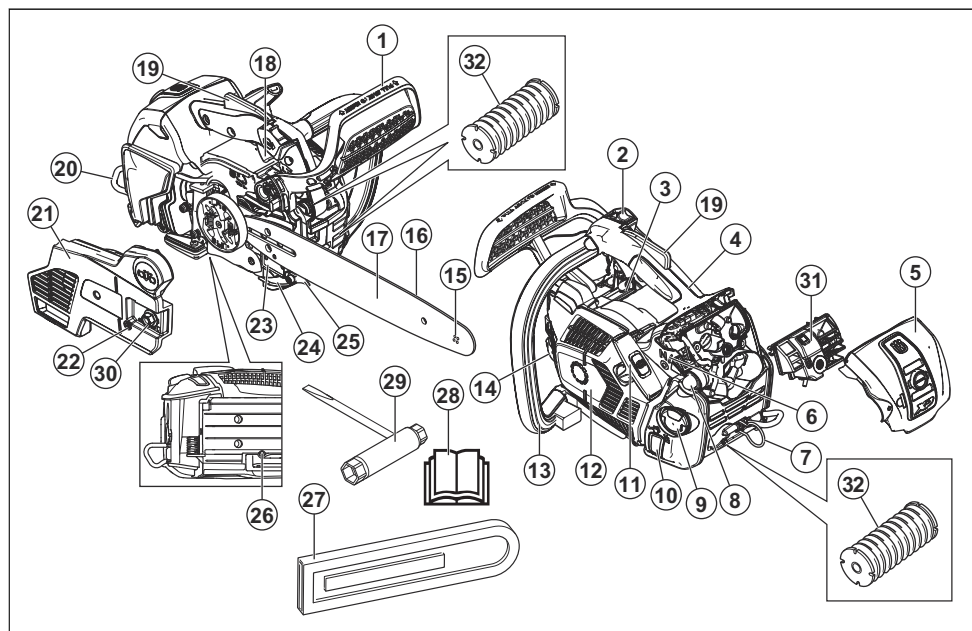

1. Ochranný kryt levé ruky
2. Stop spínač (vypínač zapalování)
3. Informační a výstražný štítek
4. Horní rukojeť
5. Kryt filtru
6. Ovládání sytiče

7. Očko pro lano
8. Pomocná palivová pumpička
9. Palivová nádrž
10. Okno ukazatele hladiny paliva
11. Rukojeť startéru
12. Kryt startéru

13. Přední rukojeť
14. Nádrž oleje na mazání řetězu
15. Řetězové kolečko špičky lišty
16. Pilový řetěz
17. Vodicí lišta
18. Páčka plynu
19. Pojistka páčky plynu
20. Oko pro pás
21. Kryt spojky
22. Šroub napínače řetězu
23. Štítek s výrobním číslem
24. Zachycovač řetězu
25. Zubová opěrka
26. Seřizovací šroub olejového čerpadla
27. Kryt vodicí lišty
28. Návod k používání
29. Kombinovaný klíč

Symbole na výrobku



Buďte opatrní a výrobek používejte správně. Tento výrobek může způsobit obzvláště u dalších osobám vážné zranění.



Pečlivě si prostudujte návod k použití a před tím, než tento výrobek budete používat, se ujistěte o tom, že pokynům rozumíte.



Vždy používejte schválenou ochrannou přilbu a schválenou ochranu sluchu a ochranu očí.



Tento výrobek vyhovuje příslušným směrnícím ES.



Emise hluku do životního prostředí podle směrnice EU 2000/14/ES a podle nařízení o regulaci hluku v australském Novém Jižním Walesu „Protection of the Environment Operations (Noise Control) Regulation 2017“. Údaje o emisích hluku naleznete na štítku stroje a v kapitole Technické údaje. *Technické údaje na straně 29 a na štítku.*



Brzda řetězu, aktivovaná (vpravo). Brzda řetězu, deaktivovaná (vlevo).



Pomocná palivová pumpička.



Nastavení čerpadla oleje.



Palivo.



Olej na mazání řetězu.



Při práci je nutné držet řetězovou pilu oběma rukama.



Nikdy nedržte řetězovou pilu při práci jen v jedné ruce.



Nikdy nedovolte, aby se hrot lišty dostal do kontaktu s jinými předměty.



Varování! Když se hrot lišty dotkne nějakého předmětu, může dojít ke zpětnému odrazu, což způsobí reakci, která vyhodí lištu nahoru a dozadu proti uživateli. To může mít za následek vážné poranění osob.



Použijte vhodnou ochranu pro nohy a paže.



Tuto pilu smí používat pouze osoby, které byly speciálně vyškoleny v ošetřování stromů. Podívejte se do návodu k používání.



Pracovní poloha.



Syťič.



Rozměr vložky rukojeti.

yyyywwxxxx

Typový štítek s výrobním číslem. Údaj **yyyy** znamená rok výroby, údaj **ww** znamená týden výroby.

Povšimněte si: Další symboly/štítky na výrobku se týkají certifikačních požadavků pro určité obchodní trhy.



VÝSTRAHA: Manipulace s motorem vede k zneplatnění typového schválení EU tohoto výrobku.

Bezpečnost

Definice týkající se bezpečnosti

Níže uvedené definice uvádí úroveň vážnosti jednotlivých signálních slov.



VÝSTRAHA: Zranění osob.



VAROVÁNÍ: Poškození výrobku.

Povšimněte si: Díky těmto informacím je používání výrobku snazší.

Obecné bezpečnostní pokyny



VÝSTRAHA: Před použitím výrobku si přečtěte následující varování.

- Motorová pila, která je používána nesprávně nebo nepozorně, se může stát nebezpečným nástrojem, který může způsobit vážné zranění nebo usmrcení uživatele nebo někoho jiného. Je velmi důležité, abyste si prostudovali tento návod k použití a abyste porozuměli jeho obsahu.
- Konstrukce produktu nesmí být za žádných okolností upravována bez svolení výrobce. Nepoužívejte výrobek, pokud se vám zdá, že jej někdo upravil, a použijte výhradně příslušenství doporučená pro tento výrobek. Nepovolené úpravy a/nebo příslušenství může vést k vážnému nebo smrtelnému zranění obsluhy nebo jiných osob.
- Vnitřní prostor tlumiče výfuku obsahuje chemikálie, které mohou způsobit rakovinu. Vyvarujte se kontaktu s těmito částmi v případě, že dojde k poškození tlumiče výfuku.
- Dlouhodobé vdechování výfuků motoru, mlha od řetězového oleje a piliny mohou mít nepříznivý vliv na zdraví.
- Tento výrobek vytváří během provozu elektromagnetické pole. Toto pole může za určitých okolností narušovat funkci aktivních či pasivních implantovaných lékařských přístrojů. Za účelem snížení rizika možného zranění nebo smrtelného úrazu doporučujeme osobám s implantovanými lékařskými přístroji poradit se před použitím výrobku

s lékařem a s výrobcem implantovaného lékařského přístroje.

- Tyto informace v návodu k používání nikdy nemohou nahradit profesionální znalosti a zkušenosti. V případě, že se dostanete do situace, kdy se necítíte bezpečně, ukončete práci a požádejte o radu odborníka. Obráťte se na servisního prodejce nebo někoho, kdo má zkušenosti s prací s motorovou pilou. Nepouštějte se do žádné práce, pro kterou se necítíte dostatečně kvalifikovaní!

Bezpečnostní pokyny pro provoz



VÝSTRAHA: Před použitím výrobku si přečtěte následující varování.

- Tato motorová pila s horní rukojetí je speciálně určena pro přežívání a ošetřování stromů. Vzhledem ke speciální konstrukci kompaktní rukojeti (malý prostor mezi rukojetmi) hrozí zvýšené nebezpečí ztráty kontroly nad pilou. Z tohoto důvodu smí používat tyto speciální motorové pily pro práci na stromech pouze osoby, které byly proškoleny v provádění speciálních řezacích a pracovních postupů, a které se při práci vhodně zajistí (výšková plošina, lana, bezpečnostní postroj). Pro všechny ostatní řezací práce na úrovni země doporučujeme použít běžné motorové pily (s rukojetmi umístěnými dále od sebe).
- Práce na stromech vyžaduje použití speciálních řezacích a pracovních postupů, které je třeba dodržovat, aby bylo sníženo zvýšené nebezpečí poranění. Nikdy nepracujte na stromě bez absolvování speciálního, profesionálního výcviku pro takovou práci, včetně školení v používání bezpečnostního a jiného lezeckého vybavení, například postrojů, lan, pásů, stoupacích želez, karabin apod.
- Nikdy se nepokoušejte zachytit padající větvě. Nikdy neležejte na stromě, pokud jste zajištěni pouze jedním lanem. Vždy používejte dvě zajištěná lana.
- Během kritických činností kácení je nezbytné okamžitě po dokončení řezání sejmout ochranu sluchu, abyste slyšeli zvuky a výstražné signály.
- Před zahájením práce s tímto výrobkem je nutné pochopit princip a účinky zpětného vrhu a to, jak mu předcházet. Viz pokyny v části *Informace o zpětném vrhu na strani 11*.
- Nikdy nepoužívejte produkt, který není zcela v pořádku. Dodržujte pokyny pro kontroly, údržbu a

servis popsané v této příručce. Některé úkony údržby a opravy mohou provádět pouze vyškolení a kvalifikovaní odborníci. Viz pokyny v části *Údržba na strani 17*.

- Nikdy nepoužívejte výrobek, který má viditelně poškozenou koncovku kabelu zapalovací svíčky a kabel zapalování. Zvyšuje se zde nebezpečí jiskření, které může způsobit požár.
- Nikdy produkt nepoužívejte, když jste unaveni, po požití alkoholu či jiných drog nebo když užíváte léky, které mohou ovlivnit váš zrak, odhad nebo koordinaci pohybů.
- Nepoužívejte výrobek za špatného počasí, jako např. v husté mlze, prudkém dešti, silném větru, silném mrazu apod. Práce za chladného počasí je únavná a často s sebou nese zvýšené nebezpečí, jako např. kluzkou půdu, nepředvídatelný směr pádu poraženého stromu apod.
- Vadné řezací zařízení nebo špatná kombinace vodící lišty a řetězu pily zvyšují nebezpečí zpětného vrhu! Používejte pouze takové kombinace vodící lišty a řetězu pily, které doporučujeme, a dodržujte pokyny pro ostření. Viz pokyny v části *Příslušenství na strani 30*.
- Nikdy nespouštějte výrobek, aniž by byla vodící lišta, řetěz pily a všechny kryty správně namontovány. Viz pokyny v části *Montáž na strani 9*. Pokud není na výrobku namontovaná vodící lišta a řetěz pily, může se spojka uvolnit a způsobit vážné zranění.

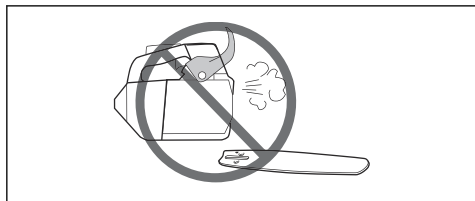

- Výrobek nikdy nespouštějte v uzavřených prostorech. Vdechování výfukových zplodin je nebezpečné.
- Sledujte své okolí a přesvědčte se, že nehrozí žádné nebezpečí, že by mohly nějaké osoby nebo zvířata přijít do styku s výrobkem nebo ovlivnit vaši kontrolu nad výrobkem.



- Ke zpětnému vrhu velmi často dochází tehdy, když v okamžiku momentálního nesoustředění uživatele oblast zpětného rázu lišty zavadí o větev, blízký kmen nebo jiný předmět.
- Nikdy nedržte motorovou pilu při práci jen v jedné ruce. Řetězovou pilu nelze jednou rukou bezpečně ovládat; můžete se pořezat. Držte vždy rukojeť pevně oběma rukama.
- Je zapotřebí řetězovou pilu vždy držet pevně pravou rukou za horní rukojeť a levou rukou za přední rukojeť. Správné uchopení je takové, že palce a prsty obemknou rukojeť. Takto by měl uchopit rukojeť každý uživatel, ať je pravák nebo levák. Toto držení minimalizuje účinek zpětného vrhu a pomáhá udržet řetězovou pilu pod kontrolou. Nepouštějte rukojeť!



- Nikdy nepoužívejte řetězovou pilu ve výšce nad rameny.

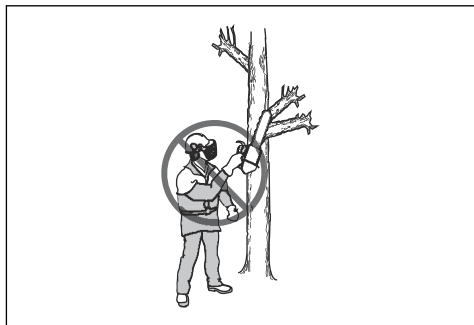

- Nepoužívejte výrobek v takových situacích, kde byste se nemohli dovolat pomoci v případě nehody.
- Někdy třísky uvíznou v krytu spojky a způsobí zaseknutí řetězu pily. Před čištěním stroj vždy vypněte.
- Jestliže dojde k sevření řetězu v řezu, vypněte motor!
- Provoz motoru v uzavřených nebo špatně větraných prostorech může způsobit smrt otravou oxidem uhelnatým.
- Výfukové plyny z motoru jsou horké a mohou obsahovat jiskry, které by mohly zažehnout požár.

Nestartujte výrobek uvnitř budovy ani v blízkosti hořlavých materiálů.

- Používejte brzdu řetězu jako parkovací brzdu, když spouštíte výrobek a když se pohybujete na krátké vzdálenosti. Vždy přenášejte výrobek za přední rukojeť. Tím se sníží nebezpečí, že vás nebo osobu poblíž, zasáhne řetěz pily.
- Nadměrné vystavení vibracím může u osob se zhoršenou funkcí krevního oběhu vést k poruchám oběhového nebo nervového systému. V případě, že byste pocítili příznaky obtíží způsobených nadměrným vystavením vibracím, obraťte se na svého lékaře. Mezi tyto příznaky patří stnulost končetin, ztráta citu, mravenčení, píchání, bolest, zeslábnutí, změna barvy nebo vzhledu pokožky. Tyto příznaky se obvykle objevují v prstech, na rukou nebo v zápěstí. Tyto příznaky se mohou zhoršit při nízkých teplotách.
- Není možné zde popsat každou případnou situaci, se kterou byste se mohli při používání motorové pily setkat. Buďte stále opatrní a používejte zdravý rozum. Vyhnete se všem situacím, o kterých se domníváte, že jsou nad vaše možnosti. Pokud si ani po přečtení tohoto návodu nebudete jisti, jak stroj správně používat, než budete pokračovat v práci, obraťte se na odborníka. Budete-li mít nějaké dotazy ohledně používání této řetězové pily, kontaktujte vašeho prodejce nebo společnost Husqvarna. Velmi rádi vám poskytneme naše služby a pomoc a také vám poradíme, jak motorovou pilu používat efektivně a bezpečně. Pokud je to možné, absolvujte školicí kurz používání motorové pily. Váš prodejce, lesnická škola nebo knihovna ve vaší obci vám mohou poskytnout informace o tom, jaké školicí materiály a kurzy jsou k dispozici.



- K většině nehod při použití motorové pily dochází tehdy, když se obsluha dostane do kontaktu s řetězem pily. Při použití výrobku musíte používat schválené osobní ochranné prostředky. Osobní ochranné prostředky nemožou zcela eliminovat nebezpečí úrazu, ale v případě nehody pomáhají snížit míru poranění. Informace o použití doporučeného vybavení získáte u servisního prodejce.
- Váš oděv musí být přiléhavý, ale nesmí vás omezovat v pohybu. Pravidelně kontrolujte stav osobních ochranných prostředků.
- Používejte schválenou ochrannou přilbu.
- Vždy používejte schválenou ochranu sluchu. Dlouhodobé vystavování působení hluku může vést k trvalému poškození sluchu.
- Používejte ochranné brýle nebo ochranný štít na obličej, abyste snížili nebezpečí poranění vymrštěnými předměty. Výrobek může velkou silou vymrstit různé předměty, např. dřevěné štěpky, malé či větší kusy dřeva atd. To může způsobit vážné zranění, především oči.
- Používejte ochranné rukavice pro práci s pilou.
- Používejte ochranné kalhoty pro práci s pilou.
- Používejte ochrannou obuv pro práci s pilou, s ocelovou špičkou a neklouzavou podrážkou.
- Vždy mějte po ruce soupravu pro poskytování první pomoci.
- Nebezpečí jisker. Mějte při sobě hasicí prostředky a lopatku, aby se zabránilo lesním požárům.



Osobní ochranné prostředky



VÝSTRAHA: Před použitím výrobku si přečtěte následující varování.



VÝSTRAHA: Před použitím výrobku si přečtěte následující varování.

- Nepoužívejte výrobek, jehož bezpečnostní zařízení jsou vadná!
- Pravidelně kontrolujte bezpečnostní zařízení. Další informace naleznete v části *Údržba a kontroly bezpečnostních zařízení na výrobku na straní 18*.
- Pokud je bezpečnostní zařízení vadné, obraťte se na servisního prodejce Husqvarna.

Brzda řetězu a chránič levé ruky

Výrobek je vybaven brzdou řetězu, která zastaví řetěz pily, pokud dojde k zpětnému vrhu. Tato brzda snižuje nebezpečí nehod, ale pouze vy jim můžete zabránit.

Brzdu řetězu (A) aktivujte ručně levou rukou nebo automaticky setrvačnickovým rozpojovacím mechanismem. Ztlačením ochranného krytu levé ruky (B) dopředu aktivujete brzdu řetězu ručně.

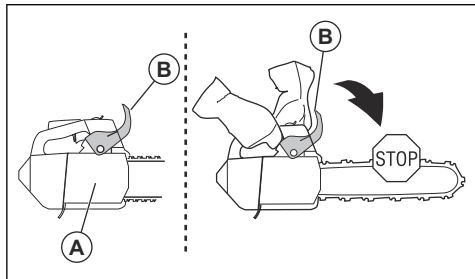

Zatažením ochranného krytu levé ruky dozadu deaktivujete brzdu řetězu.

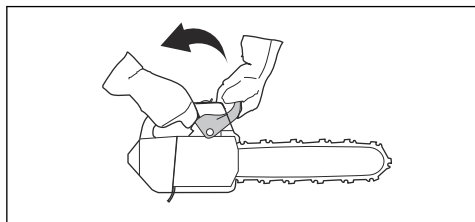

Pojistka páčky plynu

Pojistka páčky plynu brání nechtěné aktivaci páčky plynu. Pokud dáte ruku kolem rukojeti a stisknete pojistku páčky plynu (A), uvolní se páčka plynu (B). Při uvolnění rukojeti se páčka plynu a pojistka páčky plynu vrátí zpět do svých původních poloh. Tato funkce zablokuje páčku plynu na volnoběžných otáčkách.

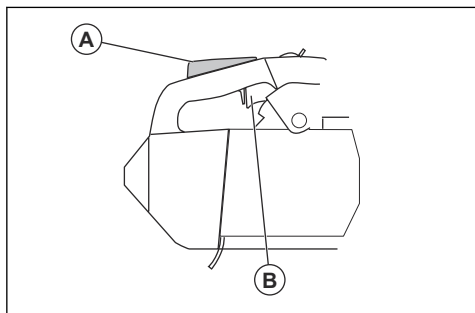

Zachycovač řetězu

Zachycovač řetězu zachytí řetěz pily, pokud se přetrhne nebo uvolní z lišty. Správné napnutí řetězu pily a řádná údržba řetězu pily a vodící lišty snižují nebezpečí nehod.

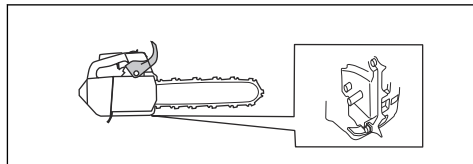

Antivibrační systém

Systém tlumení vibrací snižuje vibrace v rukojetích. Antivibrační prvky fungují jako tlumič mezi tělem výrobku a rukojetí.

Informace o místech, kde je instalován systém tlumení vibrací na vašem výrobku, naleznete v části *Popis výrobku na strani 2*.

Vypínač

Motor vypnete pomocí vypínače.

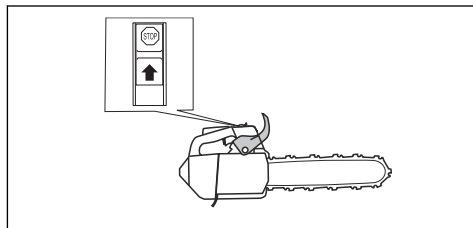

Tlumič výfuku



VÝSTRAHA: Tlumič výfuku se za provozu velmi zahřívá (i při volnoběžných otáčkách) a zůstává horký i po vypnutí. Hrozí nebezpečí požáru, zejména pokud používáte výrobek v blízkosti hořlavých materiálů nebo plynů.



VÝSTRAHA: Nepoužívejte výrobek bez tlumiče výfuku nebo s vadným tlumičem výfuku. Vadný tlumič výfuku může zvýšit hladinu hluku a nebezpečí požáru. Mějte při sobě hasicí prostředky. Pokud je ve vaší oblasti povinný lapač jisker, nepoužívejte výrobek bez lapače jisker nebo s poškozeným lapačem jisker.

Tlumič výfuku je určen k omezení úrovně hluku na minimum a k usměrnění výfukových plynů směrem od obsluhy. V zemích s teplým a suchým počasím hrozí velké nebezpečí vzniku lesních požárů. Dodržujte místní předpisy a pokyny k údržbě.

Bezpečnost při manipulaci s palivem



VÝSTRAHA: Před použitím výrobku si přečtěte následující varování.

- Při doplňování paliva či míchání směsi (benzín a olej pro dvoudobé motory) zajistěte dostatečné větrání.
- Palivo a výpary paliva jsou vysoce hořlavé a jsou zdraví škodlivé při jejich vdechnutí a kontaktu s pokožkou. Buďte proto opatrní při zacházení s palivem a dbejte na to, aby byla v místě zacházení s palivem dobrá ventilace.
- Při manipulaci s palivem a olejem na mazání řetězu dbejte nejvyšší opatrnosti. Nezapomínejte na nebezpečí požáru, výbuchu a nadýchání výparů.
- V blízkosti paliva nekuřte ani neumísťujte žádné horké předměty.
- Před doplněním paliva motor vypněte a nechte jej po několik minut zchladnout.
- Před doplňováním paliva otvírejte uzávěr nádrže pomalu, aby se mohl zvolna uvolnit přetlak.
- Po doplnění paliva pečlivě uzavřete uzávěr palivové nádrže.
- Nikdy nedoplňujte palivo do výrobku za chodu motoru.
- Před nastartováním vždy přemístěte výrobek alespoň 3 m (10 stop) od místa, kde jste doplňovali palivo, a zdroje paliva.

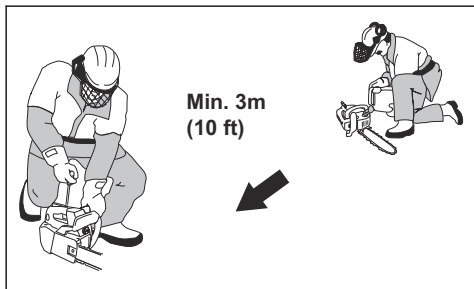

Po doplnění paliva nesmíte v následujících situacích nikdy startovat výrobek:

- Jestliže vám na výrobek přeteklo palivo nebo olej na mazání řetězu. Důkladně otřete vylitou kapalinu a nechte zařízení oschnout.
- Jestliže jste potřísnili palivem sebe nebo oděv. Převlékněte se a omyjte ty části těla, které byly v kontaktu s palivem. Použijte mýdlo a vodu.
- Pokud z výrobku uniká palivo. Pravidelně kontrolujte těsnost palivové nádrže, víčka palivové nádrže a palivových vedení.

Bezpečnostní pokyny pro údržbu



VÝSTRAHA: Před prováděním údržby výrobku si přečtěte následující varování.

- Provádějte pouze takové údržbářské a servisní úkony, které jsou uvedené v tomto návodu k používání. Všechny ostatní opravy svěřte profesionálnímu servisu.
- Pravidelně provádějte bezpečnostní kontroly, údržbu a servis podle pokynů uvedených v této příručce. Pravidelná údržba prodlužuje životnost výrobku a snižuje nebezpečí nehod. Viz pokyny v části *Údržba a kontroly bezpečnostních zařízení na výrobku na strani 18*.
- Pokud po provedení údržby nelze potvrdit bezpečnostní kontroly uvedené v této příručce, obraťte se na prodejce poskytujícího servis. Garantujeme, že jsou pro váš výrobek k dispozici profesionální opravy a servis.

Bezpečnostní pokyny pro řezací zařízení



VÝSTRAHA: Před použitím výrobku si přečtěte následující varování.

- Používejte výhradně námi doporučené kombinace vodící lišty, řetězu pily a nástrojů na broušení. Viz pokyny v části *Příslušenství na strani 30*.
- Při používání nebo údržbě řetězu pily noste ochranné rukavice. Zranění může způsobit i řetěz pily, který se nepohybuje.
- Udržujte řezací zuby správně naostřené. Postupujte podle pokynů a používejte doporučené vodítko pilníku. Poškozený nebo nesprávně naostřený řetěz pily zvyšuje nebezpečí nehod.

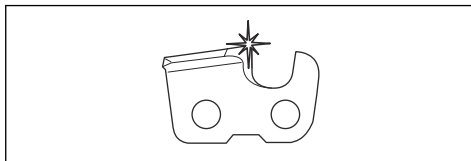

- Udržujte správnou výšku omezovacích zubů. Dodržujte naše pokyny a používejte doporučené nastavení výšky omezovacích zubů. Příliš velké nastavení výšky omezovacích zubů zvyšuje nebezpečí zpětného vrhu.

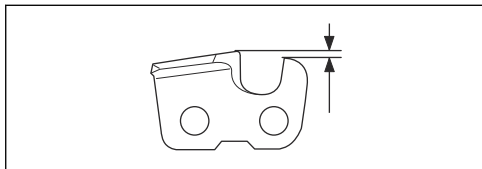

- Zkontrolujte, zda je pilový řetěz správně napnutý. Pokud není řetěz pily správně napnutý na vodící liště, může se z lišty uvolnit. Nesprávné napnutí řetězu pily zvyšuje opotřebení vodící lišty, řetězu pily a hnacího řetězového kola. Další informace naleznete v části *Seřízení napnutí řetězu pily na strani 25*.

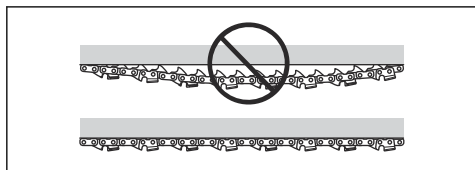

- Pravidelně provádějte údržbu řezacího zařízení a udržujte jej řádně namazané. Pokud není řetěz pily řádně mazán, zvyšuje se opotřebení vodící lišty, řetězu pily a hnacího řetězového kola.

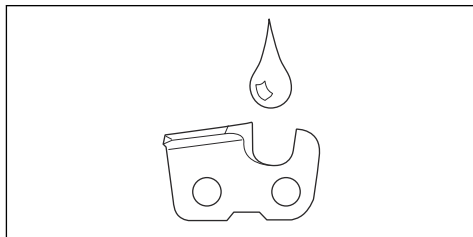

Montáž

Úvod



VÝSTRAHA: Než začnete montovat výrobek, přečtěte si pozorně kapitolu o bezpečnosti.

Montáž vodící lišty a pilového řetězu

1. Uvolněte brzdou řetězu.
2. Povolte matici vodící lišty a sejměte kryt spojky.

Povšimněte si: Pokud nelze kryt spojky snadno sejmout, dotáhněte matici lišty, aktivujte brzdou řetězu a poté ji uvolněte. Při správném uvolnění se ozve cvaknutí.

3. Nasadte vodící lištu na šroub lišty. Posuňte vodící lištu do nejzazší polohy.
4. Řetěz pily správně navlékněte na hnací řetězové kolo a zaveďte jej do drážky ve vodící liště.



VÝSTRAHA: Při montáži řetězu pily vždy používejte ochranné rukavice.

5. Zkontrolujte, zda bříty na řezacích zubech směřují na horním okraji vodící lišty dopředu.

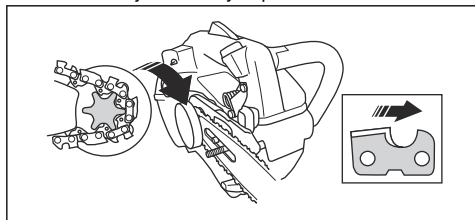

6. Zarovnejte otvor ve vodící liště s trnem napínače řetězu a nasadte kryt spojky.

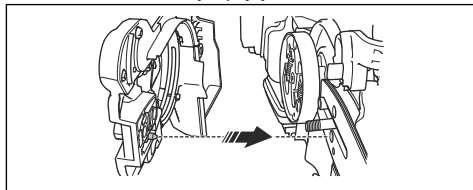

7. Utáhněte matici lišty prsty.
8. Napněte pilový řetěz. Viz pokyny v části *Seřízení napnutí řetězu pily na strani 25*.
9. Utáhněte matice lišty.

Povšimněte si: Některé modely mají pouze jednu matici lišty.

Montáž vložky rukojeti

Tento výrobek je dostupný s různými vložkami rukojeti, s rozměry střední, velká a velmi velká. Tento výrobek je dodáván s velkou vložkou rukojeti.

- Jestliže je třeba vyměnit rozměr vložky rukojeti, obraťte se na svého servisního prodejce.

Montáž oka pro pás

Použijte oko pro pás k připevnění výrobku k opasku nebo postroji.

- Před montáží oka pro pás se poraďte s prodejcem poskytujícím servis.

Provoz

Úvod



VÝSTRAHA: Než začnete s výrobkem pracovat, přečtěte si důkladně kapitolu o bezpečnosti.

Kontrola funkcí před použitím výrobku

1. Zkontrolujte, zda brzda řetězu řádně funguje a není poškozená.
2. Zkontrolujte, zda pojistka páčky plynu řádně funguje a není poškozená.
3. Zkontrolujte, zda vypínač řádně funguje a není poškozený.
4. Zkontrolujte, zda na rukojetích není přítomen olej.
5. Zkontrolujte, zda systém tlumení vibrací řádně funguje a není poškozený.
6. Zkontrolujte, zda je tlumič výfuku správně upevněný a není poškozený.
7. Zkontrolujte, zda jsou všechny díly správně připevněné, nejsou poškozené nebo nechybí.
8. Zkontrolujte, zda je zachycovač řetězu správně připevněný.
9. Zkontrolujte, zda je řetěz pily správně napnutý.

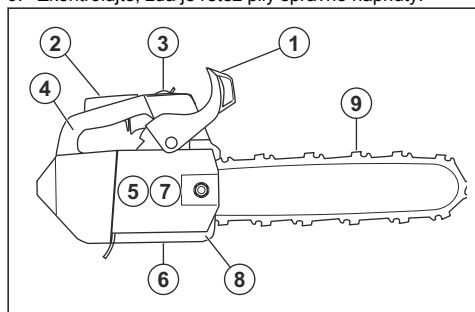

Palivo

Tento výrobek je vybaven dvoudobým motorem.



VAROVÁNÍ: Používání nesprávného typu paliva může vést k poškození motoru. Používejte směs benzinu a oleje pro dvoudobé motory.

Předmíchané palivo

- Používejte předmíchané alkylátové palivo Husqvarna dobré kvality. Zajišťuje nejlepší výkon výrobku a prodlouží životnost motoru. Toto palivo obsahuje méně škodlivých chemikálií v porovnání s běžným palivem a snižuje množství škodlivých výfukových plynů. Množství zbytků po spálení je

s tímto palivem menší a díky tomu jsou součástí motoru čistější.

Míchání paliva

Benzín

- Používejte kvalitní bezolovnatý benzín s obsahem etanolu maximálně 10 %.



VAROVÁNÍ: Nepoužívejte benzín s oktanovým číslem nižším než 90 RON/87 AKI. Při použití benzinu s nízkým oktanovým číslem může docházet ke klepání motoru, které způsobuje jeho poškození.

- Doporučujeme používat benzín s vyšším oktanovým číslem při práci s dlouhodobě vysokými otáčkami.

Olej pro dvoudobé motory

- Nejlepších výsledků dosáhnete s olejem pro dvoudobé motory Husqvarna.
- Není-li k dispozici olej pro dvoudobé motory Husqvarna, použijte kvalitní olej pro dvoudobé motory určený pro vzduchem chlazené motory. Správný olej vám doporučí servisní prodejce.



VAROVÁNÍ: Nepoužívejte olej pro dvoudobé motory chlazené vodou (olej pro lodní motory). Nepoužívejte olej pro čtyřdobé motory.

Míchání paliva a oleje pro dvoudobé motory

Benzín, l	Olej pro dvoudobé motory, l
	2 % (50:1)
5	0,10
10	0,20
15	0,30
20	0,40



VAROVÁNÍ: Při míchání pouze malého množství paliva hrozí riziko, že malá chyba v poměru významně ovlivní výslednou směs. Pečlivě odměřte množství oleje, který bude přimíchán do paliva, aby bylo zajištěno, že docílíte správného poměru.

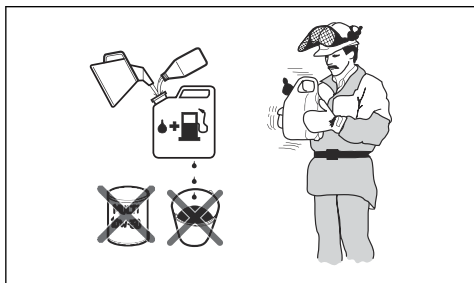

1. Doplňte polovinu množství benzínu do čisté nádoby na palivo.
2. Přidejte celé množství oleje.
3. Směs paliva řádně protřepejte.
4. Přidejte do nádoby zbývající množství benzínu.
5. Směs paliva dobře protřepejte.



VAROVÁNÍ: Neskladujte směs paliva déle než 1 měsíc.

Doplňování paliva do palivové nádrže

1. Očistěte plochu kolem víčka palivové nádrže.

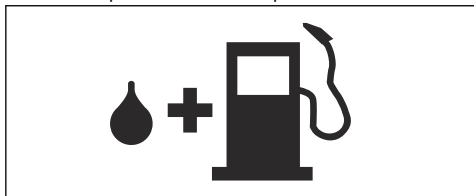

2. Protřepejte nádobu, aby se palivo zcela promíchalo.
3. Pevně dotáhněte víčko palivové nádrže.
4. Před nastartováním přemístěte výrobek alespoň 3 m (10 stop) od místa, kde jste doplňovali palivo, a zdroje paliva.

Povšimněte si: Umístění palivové nádrže na výrobku naleznete v části *Popis výrobku na strani 2*.

Záběh motoru

- Během prvních 10 hodin provozu nepoužívejte plný plyn bez zatížení po dlouhou dobu.

Používání správného oleje na mazání řetězu



VÝSTRAHA: Nepoužívejte vyjetý olej, který může způsobit zranění nebo poškodit životní prostředí. Vyjetý olej také způsobuje poškození čerpadla oleje, vodící lišty a řetězu pily.



VÝSTRAHA: Pokud není mazání řezacího zařízení dostatečné, řetěz pily se může přetrhnout. Nebezpečí vážného zranění či smrti obsluhy.



VÝSTRAHA: Tento výrobek má funkci, která zajistí, že se benzín spotřebuje dříve než olej na mazání řetězu. Používejte správný olej na mazání řetězu, aby mohla tato funkce správně fungovat. Při výběru oleje na mazání řetězu se poraďte se servisním prodejcem.

Povšimněte si: Tento výrobek je vybaven systémem automatického mazání řetězu. Můžete také seřídit průtok oleje. Další informace naleznete v části *Nastavení průtoku oleje na mazání řetězu na strani 27*.

- Použitím oleje na mazání řetězu Husqvarna docílíte maximální životnosti řetězu pily a zabráníte negativním dopadům na životním prostředí. Pokud není olej Husqvarna k dispozici, doporučujeme používat standardní olej na mazání řetězu.
- Používejte olej na mazání řetězu s dobrou přilnavostí k řetězu pily.
- Používejte olej na mazání řetězu se správným rozsahem viskozity podle teploty vzduchu.



VAROVÁNÍ: Pokud je olej příliš řídký, spotřebuje se dříve než palivo. Při teplotách nižších než 0 °C (32 °F) jsou některé oleje příliš husté, což může způsobit poškození součástí čerpadla oleje.

- Používejte doporučené řezací zařízení. Další informace naleznete v části *Příslušenství na strani 30*.
- Odšroubujte víčko nádrže oleje na mazání řetězu.
- Doplňte olej do nádrže oleje na mazání řetězu.
- Řádně utáhněte víčko.

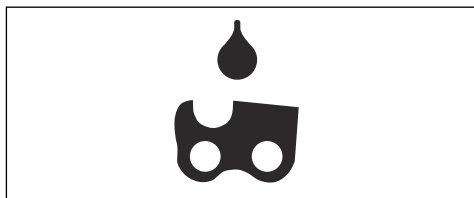

Povšimněte si: Umístění nádrže oleje na mazání řetězu na výrobku naleznete v části *Popis výrobku na strani 2*.

Informace o zpětném vrhu



VÝSTRAHA: Zpětný vrh může způsobit obsluhu a dalším osobám vážné zranění.

Abyste snížili nebezpečí, musíte znát příčiny zpětného vrhu a vědět, jak jim předejít.

K zpětnému vrhu dochází, pouze pokud se zóna zpětného vrhu na vodící liště dotkne nějakého předmětu. K zpětnému vrhu může dojít náhle a velkou silou, která odmrští výrobek proti uživateli.

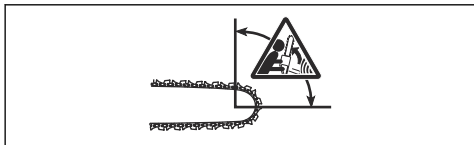

K zpětnému vrhu vždy dochází v rovině řezu vodící lišty. Výrobek je odmrštěn proti uživateli, ale může dojít také k pohybu jiným směrem. Směr pohybu závisí na typu použití výrobku v době, kdy dojde k zpětnému vrhu.



Menší poloměr špičky vodící lišty snižuje sílu zpětného vrhu.

Používejte řetěz pily s nízkým zpětným vrhem pro snížení účinků zpětného vrhu. Nedovolte, aby zóna zpětného vrhu narazila do jakéhokoli předmětu.



VÝSTRAHA: Žádný řetěz pily zcela nezabrání zpětnému vrhu. Vždy dodržujte pokyny.

Časté otázky ohledně zpětného vrhu

- **Aktivuje má ruka brzdu řetězu vždy v případě zpětného vrhu?**

Ne. Je nezbytné vyvinout určitou sílu k zatlačení ochranného krytu levé ruky dopředu. Pokud nevyvinete nezbytnou sílu, brzda řetězu se neaktivuje. Během práce také musíte stále držet rukojeť výrobku oběma rukama. Pokud nastane zpětný vrh, je možné, že brzda řetězu nezastaví řetěz pily dříve, než do vás narazí. Existují také určité polohy, ve kterých nemůže vaše ruka narazit do ochranného krytu levé ruky a aktivovat tak brzdu řetězu. Příkladem takovéto polohy je poloha pro kácení.

- **Aktivuje vždy mechanismus uvolňovaný setrvačností brzdu řetězu při zpětném vrhu?**

Ne. Zaprvé musí správně fungovat brzda řetězu. Pokyny pro provádění kontroly brzdy řetězu naleznete v části *Kontrola ochranného krytu levé ruky na strani 18*. Doporučujeme vám provést tento postup před každým použitím výrobku. Za druhé musí být zpětný vrh silný, aby aktivoval brzdu řetězu. Pokud je brzda řetězu příliš citlivá, může se aktivovat během náročného provozu.

- **Ochrání mne brzda řetězu v případě zpětného vrhu vždy před zraněním?**

Ne. Brzda řetězu musí správně fungovat, aby mohla zajišťovat ochranu. Brzda řetězu se musí také během zpětného vrhu aktivovat, aby mohla zastavit řetěz pily. Pokud se nacházíte poblíž vodící lišty, je možné, že brzda řetězu nemusí mít dostatek času, aby zastavila řetěz pily, než vás zasáhne.



VÝSTRAHA: Zpětnému vrhu můžete zabránit pouze vy a správné pracovní postupy.

Spuštění výrobku

Příprava na spuštění studeného motoru



VÝSTRAHA: Brzda řetězu musí být při startování řetězové pily aktivovaná, aby se snížilo nebezpečí poranění.

1. Posunutím ochranného krytu dopředu aktivujte brzdu řetězu.

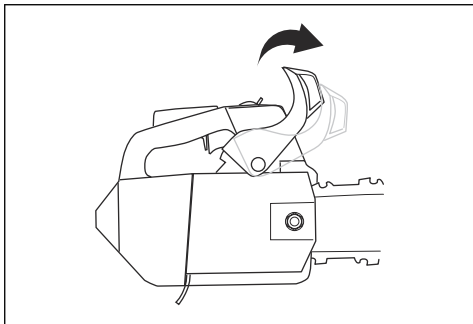

- Přibližně 6krát stiskněte pomocnou palivovou pumpičku nebo tuto pomocnou palivovou pumpičku tiskněte, dokud se nezačne plnit palivem. Pomocnou palivovou pumpičku není třeba zcela naplnit.

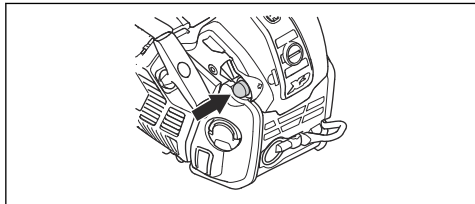

- Nastavte sytič do polohy syčení.

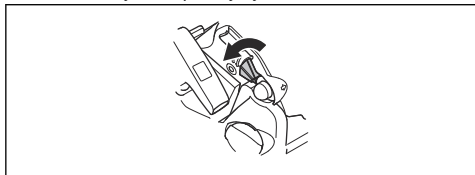

- Pokračujte k části *Spuštění výrobku na strani 13*, kde jsou uvedeny další pokyny.

Příprava na spuštění teplého motoru



VÝSTRAHA: Brzda řetězu musí být při startování řetězové pily aktivovaná, aby se snížilo nebezpečí poranění.

- Posunutím ochranného krytu dopředu aktivujte brzdou řetězu.

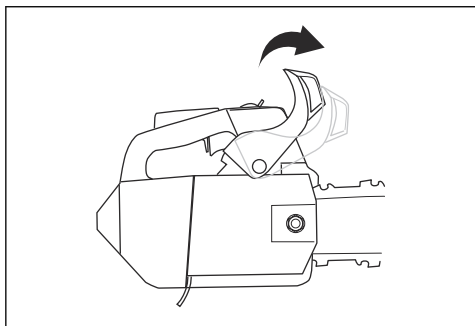

- Přibližně 6krát stiskněte pomocnou palivovou pumpičku nebo tuto pomocnou palivovou pumpičku tiskněte, dokud se nezačne plnit palivem. Pomocnou palivovou pumpičku není třeba zcela naplnit.

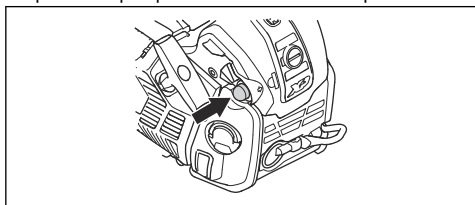

- Posuňte sytič do polohy syčení a potom přímo do pracovní polohy.

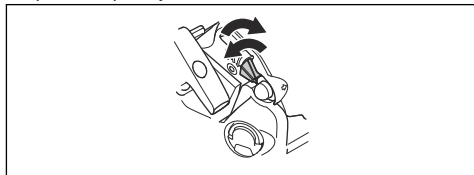

- Pokračujte k části *Spuštění výrobku na strani 13*, kde jsou uvedeny další pokyny.

Spuštění výrobku



VÝSTRAHA: Při spuštění výrobku musíte udržovat nohy ve stabilní poloze.



VÝSTRAHA: Pokud se řetěz pily otáčí při volnoběžných otáčkách, obraťte se na servisního prodejce a nepoužívejte výrobek.

- Položte výrobek na zem.
- Položte levou ruku na přední rukojeť.
- Položte koleno na zadní část horní rukojeti.
- Pomalou táhněte za rukojeť startovací šňůry pravou rukou, dokud neucítíte odpor.

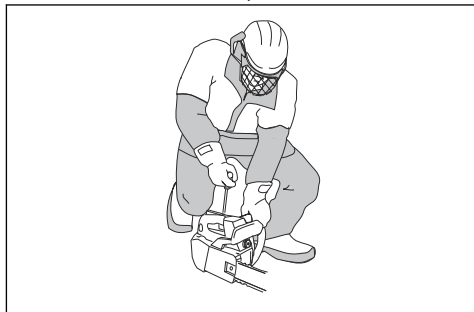

VÝSTRAHA: Nikdy neomotávejte startovací šňůru kolem ruky.



VAROVÁNÍ: Nevytahujte celou délku startovací šňůry a nepouštějte rukojeť.

- Pokud spouštíte výrobek se studeným motorem, zatáhněte několikrát za rukojeť startovací šňůry, dokud motor nenastartuje.

Povšimněte si: Nastartování motoru identifikujete tak, že motor slyšitelně „chytne“.

- Nastavte ovládání sytiče do polohy syčení.

- Táhněte za rukojeť lana startéru, až se motor spustí.
- Rychle deaktivujte pojistku páčky plynu, aby se výrobek nastavil na volnoběžné otáčky.

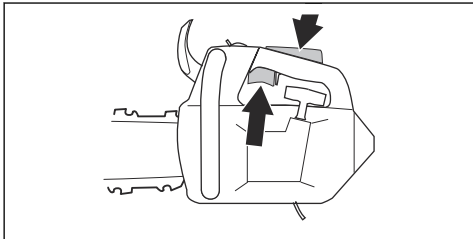

- Zatažením ochranného krytu levé ruky dozadu deaktivujte brzdu řetězu.

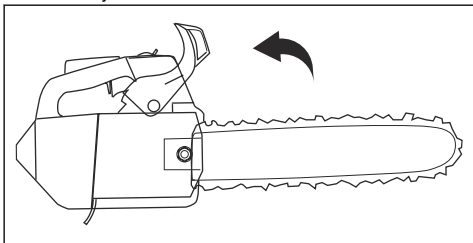

- Použijte výrobek.

Spouštění výrobku na stromě

Povšimněte si: Před použitím výrobku se přesvědčte, že je ve výrobku dostatek paliva.

- Aktivujte brzdu řetězu.
- Při spouštění výrobku jej držte po své levé nebo pravé straně.
 - Když držíte výrobek po své levé straně, uchopte levou rukou přední rukojeť. Uchopte rukojeť startovací šňůry pravou rukou a při startování výrobku zatlačte výrobek od těla.
 - Když držíte výrobek po své pravé straně, uchopte pravou rukou jednu z rukojetí. Uchopte rukojeť startovací šňůry levou rukou a při startování výrobku zatlačte výrobek od těla.

Zastavení výrobku

- Stiskněte vypínač do polohy STOP.

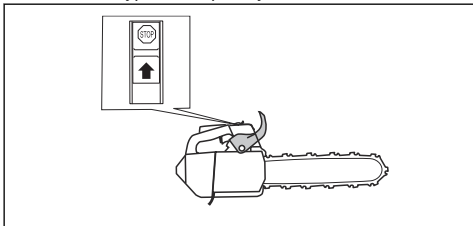

Informace o technice práce



VÝSTRAHA: Informace týkající se technik práce, uvedené v tomto návodu k používání, nelze považovat za dostatečný výcvik obsluhy tohoto výrobku. Používejte výrobek, pouze pokud jste řádně absolvovali školení ohledně údržby stromů. Použití bez řádného výcviku může vést k vážnému zranění nebo usmrcení obsluhy a dalších osob.

- Používejte plný výkon při řezání a po každém řezu snižte otáčky na volnoběžné.



VAROVÁNÍ: Pokud motor běží na plný plyn bez zatížení, může dojít k jeho poškození.

- Při řezání opěte zubovou opěrkou o kmen a používejte ji jako páku.

Povšimněte si: Ne všechny modely jsou vybaveny zubovou opěrkou. Další informace získáte u svého prodejce poskytujícího servis.

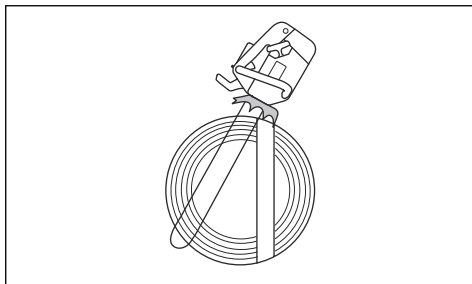

Řez nabíhajícím a odbíhajícím řetězem

Dřevo můžete přeriznout ze 2 různých poloh.

- Řezání nabíhajícím řetězem je, když řezáte dolní částí vodící lišty. Řetěz pily při řezání stromu táhne výrobek od uživatele. V této poloze máte lepší kontrolu nad výrobkem a polohou zóny zpětného vrhu.

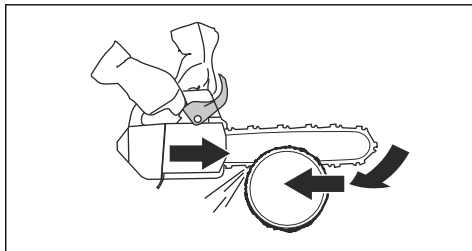

- Řezání odbíhajícím řetězem je, když řežete horní částí vodící lišty. Řetěz pily tlačí výrobek směrem k uživateli.

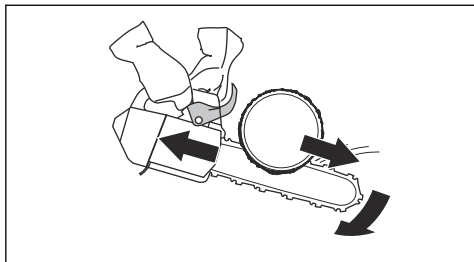

VÝSTRAHA: Pokud dojde k sevření řetězu pily v kmeni, výrobek může být zatlačen proti vám. Držte pevně výrobek a zkontrolujte, zda se zóna zpětného vrhu na vodící liště nedotýká stromu a nemůže způsobit zpětný vrh.

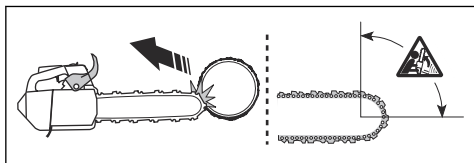

Příprava výrobku pro používání na stromě

Pracovník na zemi

Jako pracovník na zemi proveďte následující kroky.

1. Zkontrolujte výrobek.
2. Doplňte palivovou nádrž a nádrž oleje na mazání řetězu.
3. Připevněte konec schváleného bezpečnostního lana k oku pro lano.

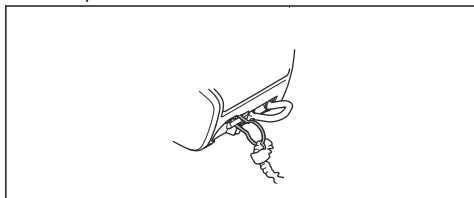

Povšimněte si: Bezpečnostní lano zajišťuje, že výrobek při upuštění nespadne na zem.

4. Zkontrolujte, zda je na druhém konci bezpečnostního lana karabina.
5. Nastartujte výrobek a počkejte, než se zahřeje.
6. Zastavte výrobek.
7. Aktivujte brzdou řetězu.

8. Zvedněte výrobek pracovníkovi na stromě pomocí lezeckých pomůcek.



VÝSTRAHA: Při zvedání pracovníkovi na stromě se přesvědčte, že je výrobek bezpečně připojený.

Pracovník na stromě

Jako pracovník na stromě dodržujte níže uvedené pokyny.

1. Před odpojením bezpečnostního řemene od zvedacích nástrojů je nutné připravit výrobek k nosnému popruhu. Připevněte výrobek k nosnému popruhu pomocí oka pro pás nebo ocelového kroužku na bezpečnostním laně.

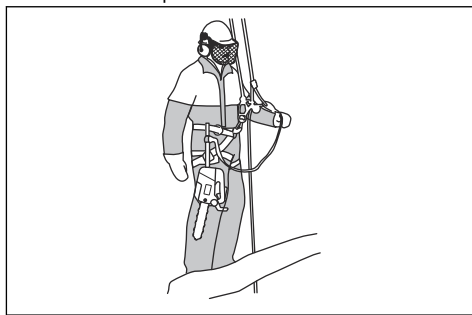

VÝSTRAHA: Připevněte bezpečnostní lano k jednomu z doporučených připojovacích bodů na postroji.



VÝSTRAHA: Pokud k připevnění výrobku k nosnému popruhu použijete pouze bezpečnostní lano, spouštějte výrobek dolů pomocí bezpečnostního lana. Nepouštějte výrobek z výšky.

2. K připevnění volného konce bezpečnostního lana k jednomu z upevňovacích bodů na nosném popruhu použijte schválené karabiny. Toto je váš primární upevňovací bod.



VAROVÁNÍ: Bezpečnostní lano musí být připevněno pouze k oku pro lano.

3. Při provedení řezu je nutné, abyste byli v bezpečné a stabilní poloze.
4. Odpojte výrobek od druhého upevňovacího bodu, nastartujte výrobek a proveďte řez.
5. Aktivujte brzdou řetězu bezprostředně po dokončení řezu.
6. Zastavte výrobek a připojte jej ke druhému upevňovacímu bodu.

Použití výrobku na stromě



VÝSTRAHA: K většině nehod dochází, když obsluhující osoba nemá úplnou kontrolu nad výrobkem nebo nad pracovní polohou.

- Udržujte bezpečnou pracovní polohu.
- Řežte vodorovné části v úrovni boků a svislé části v úrovni solar plexu.
- Výrobek držte pevně oběma rukama.
- Zkontrolujte, jak stabilní máte oporu v nohou a při řezání svislých větví udržujte malé boční síly. Aby se zabránilo zvyšujícím se bočním silám, vedťe bezpečnostní lano jiným připojovacím bodem. Přímo od postroje k jinému připevňovacímu bodu můžete použít také nastavitelné lano.

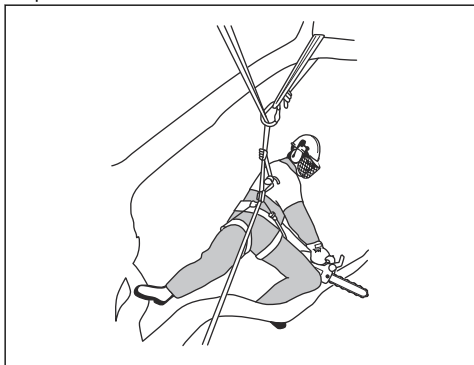

- Abyste udrželi bezpečnou pracovní polohu, použijte smyčku na šlapku.



- Pravidelně kontrolujte nosný popruh, pás a lana.

- Pokud musíte lézt s výrobkem, připevněte výrobek k zadnímu připojovacímu bodu na postroji. Výrobek tak bude stranou od lezeckých lan a zajistí se, že jeho hmotnost bude držet zadní připojovací bod.

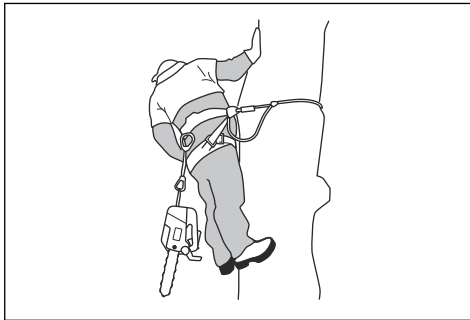

VÝSTRAHA: Před spuštěním výrobku na jeho laně musíte aktivovat brzdu řetězu.

Uvolnění zachyceného výrobku

1. Zastavte výrobek.
2. Připevněte bezpečně výrobek k vnitřní části stromu, proti straně kmenu, u řezu nebo k jinému lanu.
3. Zvedejte větev a opatrně vytažte pilu ven z řezu.



VÝSTRAHA: Nepokoušejte se vytáhnout výrobek z řezu. Nebezpečí vážného zranění.

4. Pokud je to nutné, použijte k uvolnění výrobku ruční pilu nebo druhou řetězovou pilu. Větev odřízněte minimálně 30 cm (12 palců) od zachyceného výrobku. Vedťe řez po vnější straně směrem od místa, kde je výrobek zachycen.

Použití výrobku za chladného počasí



VAROVÁNÍ: Sníh a chladné počasí mohou způsobit potíže při provozu. Hrozí riziko příliš nízké teploty motoru nebo namrznutí vzduchového filtru a karburátoru.

1. Tkaninu zakryjte část přívodu vzduchu na startéru. Tím se zvýší teplota motoru.

2. Pro teploty nižší než $-5^{\circ}\text{C}/23^{\circ}\text{F}$ nebo pro povětrnostní podmínky se sněhem je k dispozici zimní kryt. Zimní kryt namontujte na kryt startéru. Zimní kryt zmenšuje proud studeného vzduchu a chrání prostor karburátoru před sněhem.

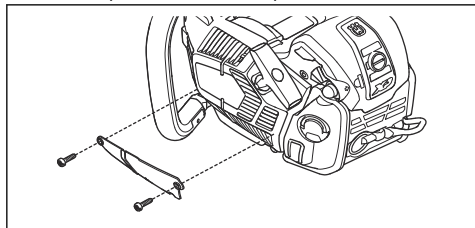

Povšimněte si: Objednací číslo dílu pro zimní kryt: 579 38 48-01



VAROVÁNÍ: Kryt odmontujte, jestliže teplota přesáhne $-5^{\circ}\text{C}/23^{\circ}\text{F}$. Hrozí nebezpečí příliš vysoké teploty motoru a poškození motoru.

Údržba

Úvod



VÝSTRAHA: Než začnete na výrobku provádět údržbu, přečtěte si pozorně kapitolu o bezpečnosti.

Plán údržby

Denní údržba	Týdenní údržba	Měsíční údržba
Vyčistěte vnější povrch výrobku a zkontrolujte, zda na rukojetích není přítomen olej.	Vyčistěte chladicí systém. Další informace naleznete v části <i>Čištění chladicího systému na strani 27</i> .	Zkontrolujte pás brzdy. Další informace naleznete v části <i>Kontrola pásu brzdy na strani 18</i> .
Zkontrolujte páčku plynu a pojistku páčky plynu. Další informace naleznete v části <i>Kontrola pojistky páčky plynu a páčky plynu na strani 19</i> .	Zkontrolujte startér, startovací šňůru a vratnou pružinu.	Zkontrolujte střed spojky, buben spojky a pružinu spojky.
Zkontrolujte, zda nejsou antivibrační prvky poškozené.	Promažte jehlové ložisko. Další informace naleznete v části <i>Mazání jehlového ložiska na strani 25</i> .	Vyčistěte zapalovací svíčku. Další informace naleznete v části <i>Kontrola zapalovací svíčky na strani 22</i> .
Vyčistěte a zkontrolujte brzdou řetězu. Další informace naleznete v části <i>Kontrola brzdy řetězu na strani 18</i> .	Odstraňte otřepy z hran vodicí lišty. Další informace naleznete v části <i>Kontrola pojistky páčky plynu a páčky plynu na strani 19</i> .	Vyčistěte vnější povrch karburátoru.
Zkontrolujte zachycovač řetězu. Další informace naleznete v části <i>Kontrola zachycovače řetězu na strani 19</i> .	Vyčistěte nebo vyměňte lapač jisker na tlumiči výfuku.	Zkontrolujte stav palivového filtru a hadice přívodu paliva. V případě potřeby je vyměňte.
Otočte vodicí lištu, zkontrolujte mazač otvor a vyčistěte drážku ve vodicí liště. Další informace naleznete v části <i>Kontrola vodicí lišty na strani 26</i> .	Očistěte oblast karburátoru.	Proveďte kontrolu všech elektrických kabelů a konektorů.
Zkontrolujte, zda jsou vodicí lišta a řetěz pily dostatečně promazané.	Vyčistěte nebo vyměňte vzduchový filtr. Další informace naleznete v části <i>Čištění vzduchového filtru na strani 22</i> .	Vyprázdněte palivovou nádrž.

Denní údržba	Týdenní údržba	Měsíční údržba
Zkontrolujte řetěz pily. Další informace naleznete v části <i>Kontrola žacího ústrojí na strani 26</i> .	Vyčistěte prostor mezi žebry válce.	Vyprázdněte olejovou nádrž.
Naostřete řetěz pily a zkontrolujte jeho napnutí. Další informace naleznete v části <i>Ostření pilového řetězu na strani 22</i> .		
Zkontrolujte hnací řetězové kolo. Další informace naleznete v části <i>Kontrola prstencové řetězky na strani 25</i> .		
Vyčistěte přívod vzduchu na startéru.		
Zajistěte, aby byly matice i šrouby správně dotaženy.		
Proveďte kontrolu vypínače. Další informace naleznete v části <i>Kontrola vypínače na strani 20</i> .		
Zkontrolujte, zda neuniká palivo z motoru, nádrže nebo palivových vedení.		
Zkontrolujte, zda se pilový řetěz neotáčí při volnoběžných otáčkách motoru.		
Zkontrolujte, zda je tlumič výfuku správně upevněn, není poškozen a nechybí žádné součásti tlumiče výfuku.		

Údržba a kontroly bezpečnostních zařízení na výrobku

Kontrola pásu brzdy

1. Kartáčem odstraňte dřevní prach, pryskyřici a nečistoty z brzdy řetězu a bubnu spojky. Nečistoty a opotřebení mohou snížit funkčnost brzdy.

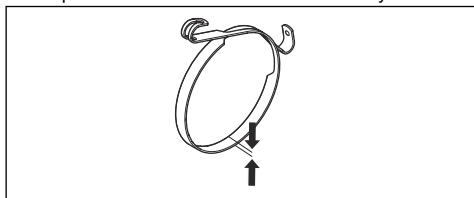

2. Zkontrolujte pás brzdy. Pás brzdy musí být v nejtěsnějším místě silný alespoň 0,6 mm (0,024 palce).

Kontrola ochranného krytu levé ruky

1. Zkontrolujte, zda není ochranný kryt levé ruky poškozený a zda na něm nejsou vady, například praskliny.

2. Zkontrolujte, zda se ochranný kryt levé ruky pohybuje volně a zda je bezpečně připevněn k e krytu spojky.

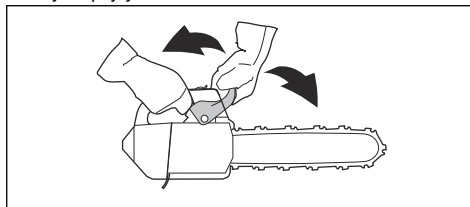

Kontrola brzdy řetězu

1. Nastartujte produkt. Viz pokyny v části *Spuštění výrobku na strani 12*.



VÝSTRAHA: Zajistěte, aby řetěz pily nezavadil o zem nebo o nějaké jiné předměty.

2. Držte výrobek pevně.

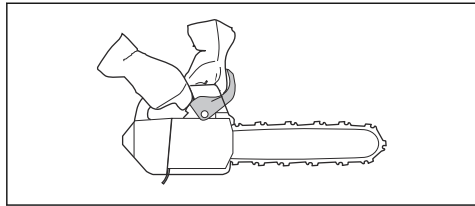

VÝSTRAHA: Zajistěte, aby řetěz pily nezavadil o zem nebo o nějaké jiné předměty.

3. Uveďte výrobek na plný výkon a nakloňte levě zápěstí proti ochrannému krytu levé ruky, aby se aktivovala brzda řetězu. Řetěz pily se musí okamžitě zastavit.

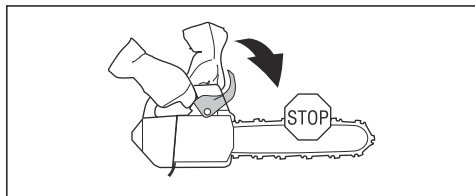

VÝSTRAHA: Při aktivaci brzdy řetězu nepouštějte přední rukojeť.

Kontrola pojistky páčky plynu a páčky plynu

1. Zkontrolujte, zda se páčka plynu a pojistka páčky plynu volně pohybují a zda vratná pružina funguje správně.

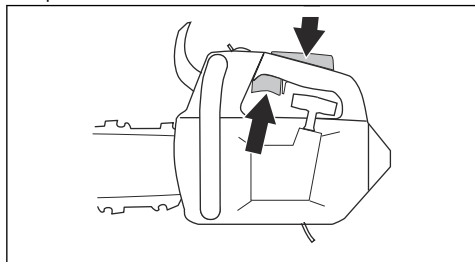

2. Stiskněte pojistku páčky plynu a zkontrolujte, zda se po uvolnění vrátí do své výchozí polohy.

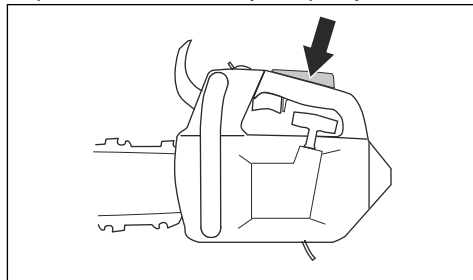

3. Zkontrolujte, zda se při uvolnění pojistky páčky plynu zajistí páčka plynu v nastavení volnoběžných otáček.

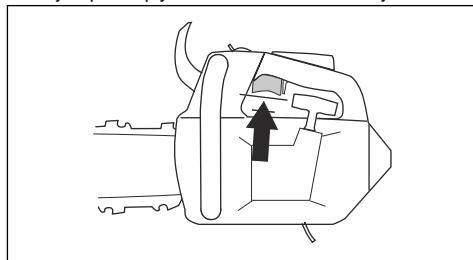

4. Nastartujte řetězovou pilu a dejte plný plyn.
5. Uvolněte páčku plynu a zkontrolujte, zda se řetěz pily zastaví a zůstane v klidu.



VÝSTRAHA: Pokud se řetěz pily otáčí, když je páčka plynu v poloze volnoběžných otáček, obraťte se na servis.

Kontrola zachycovače řetězu

1. Zkontrolujte, zda není zachycovač řetězu poškozený.
2. Zkontrolujte, zda je zachycovač řetězu stabilní a řádně připevněný k tělu výrobku.

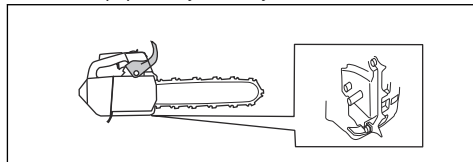

Kontrola systému tlumení vibrací

1. Zkontrolujte, zda nejsou na antivibračních prvcích nějaké praskliny nebo deformace.
2. Zkontrolujte, zda jsou antivibrační prvky správně uchyceny k motoru a rukojeti.

Informace o místech, kde je instalován systém tlumení vibrací na vašem výrobku, naleznete v části *Popis výrobku na strani 2*.

Kontrola vypínače

1. Nastartujte motor.
2. Stiskněte vypínač do polohy STOP. Motor se musí zastavit:

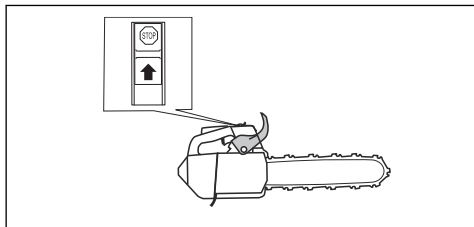

Kontrola tlumiče výfuku

1. Zkontrolujte, zda není tlumič výfuku vadný.



VÝSTRAHA: Nepoužívejte výrobek s vadným tlumičem výfuku nebo tlumičem výfuku ve špatném stavu.

2. Pravidelně kontrolujte, zda je tlumič výfuku správně připevněn k výrobku.

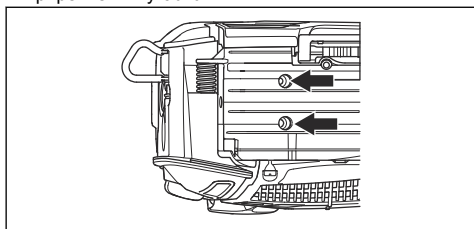

AutoTune™

Tento výrobek má funkci AutoTune™, která automaticky nastavuje karburátor, čímž zajišťuje nejlepší možné nastavení. Funkce AutoTune™ umožňuje motoru, aby se přizpůsobil povětrnostním podmínkám, nadmořské výšce, benzínu a typu oleje pro dvoudobé motory.



VAROVÁNÍ: Jestliže funkce AutoTune™ nepracuje správně, obraťte se na svého servisního prodejce. Po několikerém naplnění palivem se výrobek nastaví správně.

Výměna přetržené nebo opotřebené startovací šňůry

1. Povolte šrouby na krytu startéru.

2. Sejměte kryt startéru.

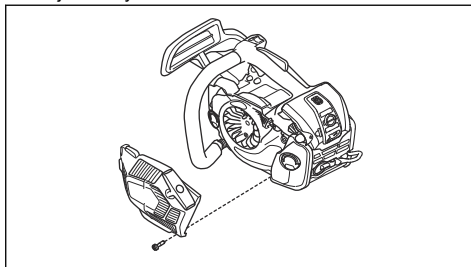

3. Startovací šňůru vytáhněte přibližně o 30 cm / 12 palců a vložte ji do zářezu na řemenici.
4. Řemenici nechte pomalu otáčet vzad, aby se uvolnila vratná pružina.

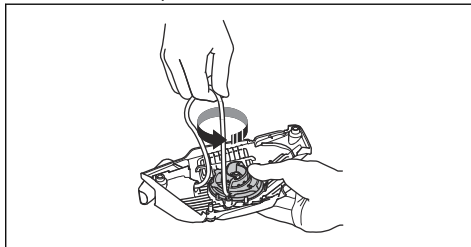

5. Odmontujte šroub ve středu řemenice a řemenici vyjměte.

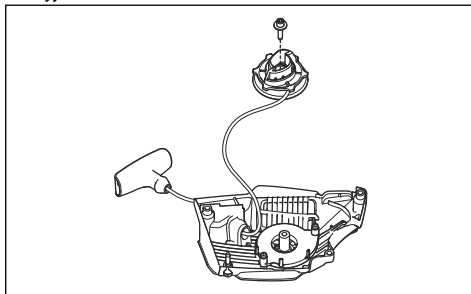

6. Uchopte rukojeť startovací šňůry.

7. Za startovací šňůru zatáhněte tak, aby byl vidět 1 cm pružinového vedení. Současně zatlačte kryt rukojeti startovací šňůry dolů a sejměte jej z rukojeti startovací šňůry.

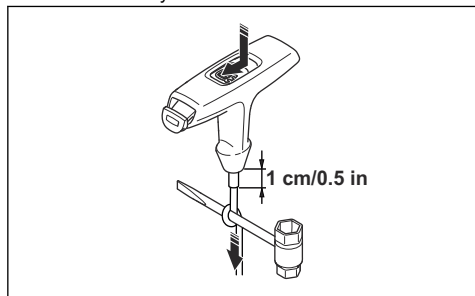

Povšimněte si: Jestliže je startovací šňůra přetržená v rukojeti startovací šňůry, zatlačte kryt rukojeti startovací šňůry směrem dolů. Sejměte kryt rukojeti startovací šňůry pomocí kombinovaného klíče.

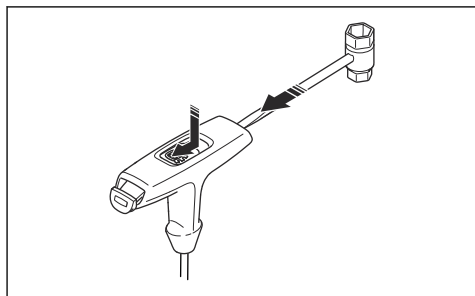

- Přípevněte novou startovací šňůru k řemenici. Tuto startovací šňůru navlečte na řemenici přibližně ve třech závitech.
- Přípevněte řemenici k vratné pružině. Konec vratné pružiny musí zapadnout do řemenice.
- Do středu řemenice upevněte šroub.
- Startovací šňůru provlékněte otvorem v krytu startéru, rukojetí startovací šňůry a pružinovým vedením.
- Ve vzdálenosti 1 cm / 0,5 palce (A) od konce startovací šňůry zavažte uzel.
- Konec šňůry nebo startovací šňůru uveďte do polohy rovnoběžné s uzlem.

14. Uzel zatlačte do pozice v pružinovém vedení (B).

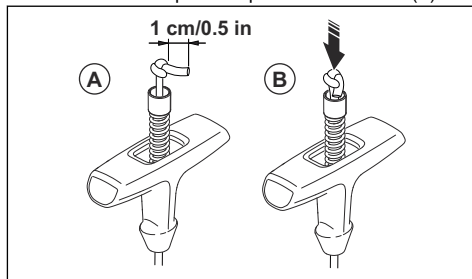

15. Za startovací šňůru zatáhněte tak, aby byl vidět 1 cm pružinového vedení. Zároveň namontujte kryt rukojeti startovací šňůry.

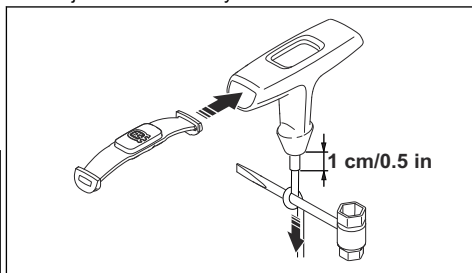

Napnutí vratné pružiny

- Zahákněte startovací šňůru do zářezu v řemenici.
- Startovací řemenici otočte přibližně o 2 otáčky ve směru hodinových ručiček.
- Zkontrolujte, zda lze řemenici otočit o 1/2 otáčky po kompletním vytažení startovací šňůry.

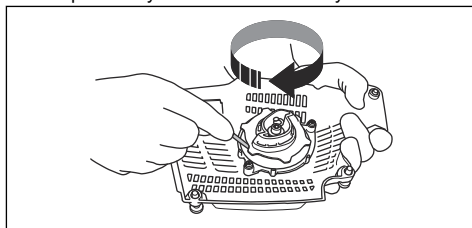

Montáž krytu startéru na výrobek

- Vytáhněte startovací šňůru a přiložte startér na příslušné místo na klikové skříně.
- Pomalou uvolněte startovací šňůru tak, aby zaskočily západky kladky.

3. Dotáhněte šrouby, které upevňují startér.

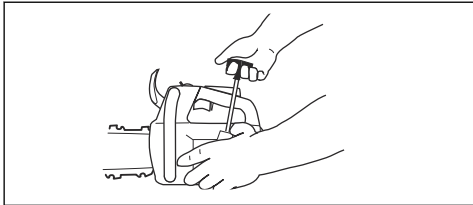

Čištění vzduchového filtru

Pravidelně odstraňujte ze vzduchového filtru nečistoty a prach. To slouží jako prevence poruch karburátoru, problémů se startováním, ztráty výkonu motoru, opotřebení dílů motoru a větší než obvyklé spotřeby paliva.

1. Odmontujte kryt vzduchového filtru a vzduchový filtr.
2. Kartáčem nebo zatřesením vyčistěte vzduchový filtr. K jeho úplnému vyčištění použijte čisticí prostředek a vodu.

Povšimněte si: Vzduchový filtr, který je používán po delší dobu, již nelze zcela vyčistit. Vzduchový filtr pravidelně vyměňujte a vždy vyměňte vadný vzduchový filtr.

3. Namontujte vzduchový filtr a při montáži zkontrolujte, zda těsně dosedá proti držáku filtru.

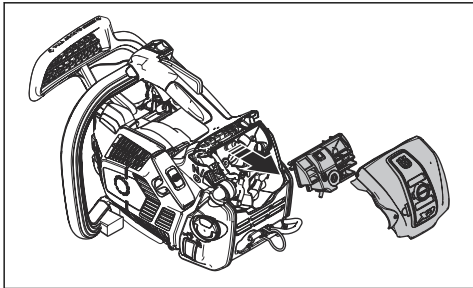

Povšimněte si: Kvůli rozličným pracovním podmínkám, povětrnostním podmínkám nebo ročnímu období lze výrobek používat s různými typy vzduchového filtru. Další informace získáte u svého prodejce poskytujícího servis.

Kontrola zapalovací svíčky



VAROVÁNÍ: Použijte doporučenou zapalovací svíčku. Další informace naleznete v části *Technické údaje na strani 29*. Nesprávná zapalovací svíčka může výrobek poškodit.

1. Pokud výrobek nelze snadno spustit nebo ovládat, nebo jestliže výrobek nepracuje správně při volnoběžných otáčkách, zkontrolujte, zda nejsou na zapalovací svíčce nechtěné materiály. Aby se snížilo nebezpečí přítomnosti nechtěných materiálů na elektrodách zapalovací svíčky, proveďte tyto kroky:
 - a) zkontrolujte správnost palivové směsi;
 - b) zkontrolujte, zda je vzduchový filtr čistý.
2. Pokud je zapalovací svíčka znečištěná, vyčistěte ji.
3. Zkontrolujte, zda je vzdálenost elektrod 0.50 mm / 0.020 in.

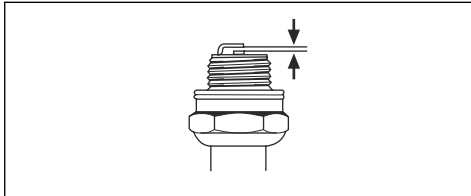

4. Zapalovací svíčku vyměňujte jedenkrát za měsíc nebo ještě častěji v případě potřeby.

Ostření pilového řetězu

Informace o vodící liště a řetězu pily



VÝSTRAHA: Při používání nebo údržbě řetězu pily noste ochranné rukavice. Zranění může způsobit i řetěz pily, který se nepohybuje.

Vyměňte opotřebenou nebo poškozenou vodící lištu nebo řetěz pily za kombinaci lišty a řetězu doporučené společností Husqvarna. To je nezbytné pro udržení bezpečnostních funkcí výrobku. Seznam doporučených kombinací lišty a řetězu naleznete v části *Příslušenství na strani 30*.

- Délka vodící lišty, in/cm. Informace o délce vodící lišty obvykle naleznete na zadním konci vodící lišty.

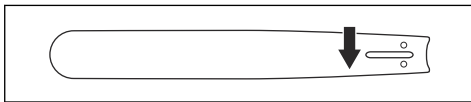

- Počet zubů na řetězovém kolečku špičky lišty (T).

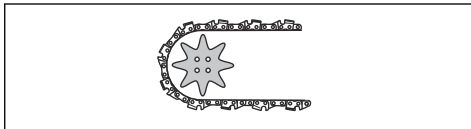

- Rozteč řetězu, in. Vzdálenost mezi vodícími články řetězu pily musí odpovídat vzdálenostem mezi zuby

na řetězovém kolečku na špičce lišty i na hnacím řetězovém kole.

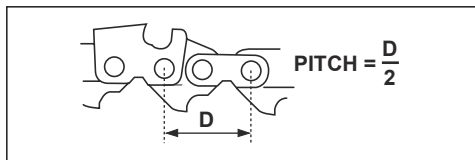

- Počet vodicích článků (ks). Počet vodicích článků závisí na typu vodicí lišty.

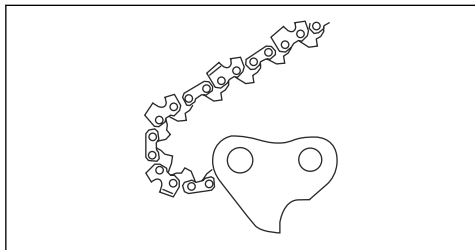

- Šířka drážky lišty, in/mm. Šířka drážky ve vodicí liště musí být stejná jako šířka vodicích článků řetězu.

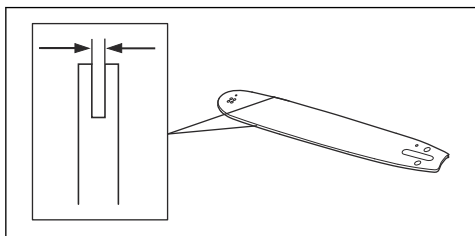

- Otvor pro mazání řetězu a otvor pro napínač řetězu. Vodicí lišta musí být vhodná pro příslušný výrobek.

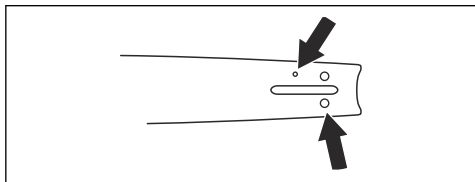

- Tloušťka vodicího článku, mm/in.

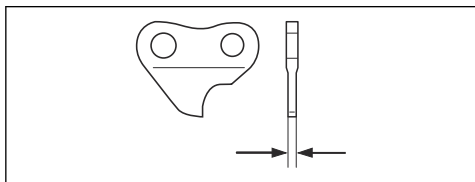

Obecné informace o ostření frézovacích zubů

Nepoužívejte tupý řetěz pily. Pokud je řetěz pily tupý, musíte vyvinout větší tlak k zatažení vodicí lišty do

dřeva. Pokud je řetěz pily velmi tupý, nebudou se vytvářet piliny, ale pouze prach.

Ostrý řetěz pily prochází snadno dřevem a piliny jsou dlouhé a silné.

Řezací zub (A) a omezovací zub (B) společně tvoří řezací část řetězu pily, tzv. řezací článek. Rozdíl výšky mezi těmito dvěma zuby zajišťuje hloubku řezu (nastavení výšky omezovacích zubů).

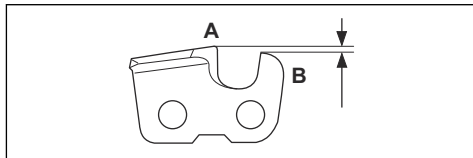

Při ostření frézovacích zubů zohledněte následující informace:

- Úhel broušení.

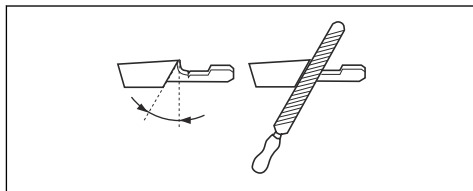

- Úhel břitu.

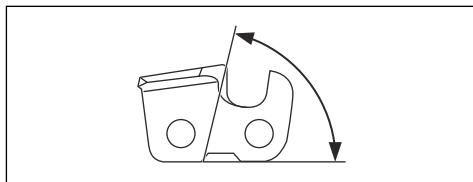

- Poloha pilníku.

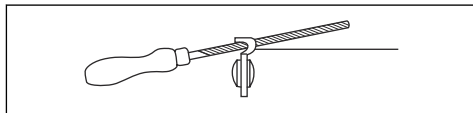

- Průměr pilníku.

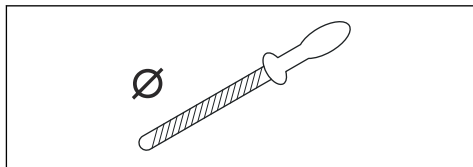

Bez správného vybavení není snadné řetěz pily správně naostřit. Použijte vodítko pilníku Husqvarna. To vám pomůže maximalizovat řezný výkon a minimalizovat nebezpečí zpětného vrhu.



VÝSTRAHA: Síla zpětného vrhu se velmi zvyšuje, pokud nebudete dodržovat pokyny k ostření.

Povšimněte si: Informace o ostření řetězu pily naleznete v části *Nástroje na broušení a brusné úhly na strani 31*.

Ostření řezacích zubů

1. Pomocí kulatého pilníku a vodička pilníku naostřete řezací zuby.

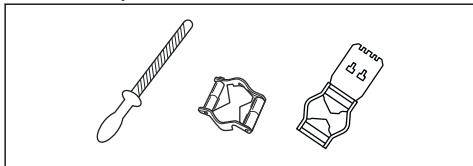

Povšimněte si: Informace o pilníku a vodičku pilníku, které doporučuje společnost Husqvarna, naleznete v části *Nástroje na broušení a brusné úhly na strani 31*.

2. Přiložte řádně vodičko pilníku k řezacímu zubu. Viz pokyny dodané s vodičkem pilníku.
3. Přejedte pilníkem z vnitřní strany řezacích zubů směrem ven. Při zpětném pohybu tlače méně.

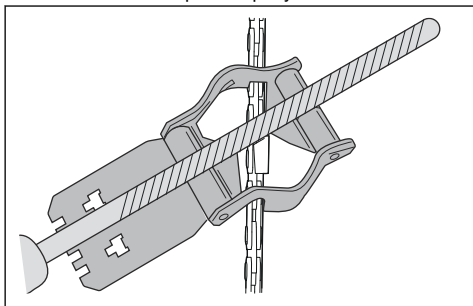

4. Naostřete všechny řezací zuby na jedné straně.
5. Otočte výrobek a naostřete zuby na druhé straně.
6. Zkontrolujte, zda jsou všechny řezací zuby stejně dlouhé.

Obecné informace o nastavení výšky omezovacích zubů

Nastavení výšky omezovacího zubu (C) se změní po naostření řezacího zubu (A). Aby bylo možné udržet maximální řezný výkon, musíte naostřením omezovacích zubů (B) docílit doporučeného nastavení výšky omezovacích zubů. Pokyny o nastavení výšky

omezovacích zubů pro váš řetěz pily naleznete v části *Nástroje na broušení a brusné úhly na strani 31*.

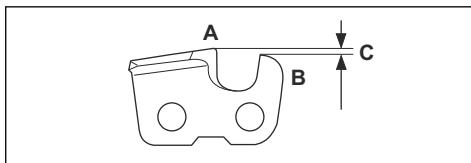

VÝSTRAHA: Nebezpečí zpětného odrazu se zvyšuje, jestliže je výška omezovacích zubů příliš velká!

Nastavení výšky omezovacího zubu

Než začnete nastavovat výšku omezovacích zubů nebo ostřit frézací zuby, přečtěte si pokyny v části *Informace o vodičí liště a řetězu pily na strani 22*. Doporučujeme výšku omezovacích zubů upravovat při každém třetím ostření řetězu.

Doporučujeme vám používat naši měрку snížení omezovacích zubů. Docílíte tak správné výšky omezovacích zubů a správného úhlu hrany omezovacích zubů.

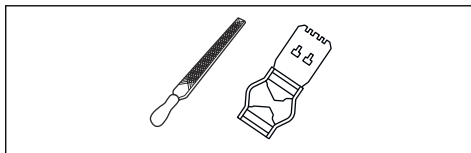

1. Pomocí plochého pilníku a měřky snížení omezovacích zubů upravte nastavení výšky omezovacích zubů. Používejte výhradně měрку snížení omezovacích zubů Husqvarna. Docílíte tak správné výšky omezovacích zubů a správného úhlu hrany omezovacích zubů.
2. Položte měрку snížení omezovacích zubů na řetěz pily.

Povšimněte si: Více informací o použití měřky snížení omezovacích zubů naleznete na obalu.

3. Pomocí plochého pilníku zbruste horní část výšky omezovacích zubů, která vyčnívá nad měrkou snížení omezovacích zubů.

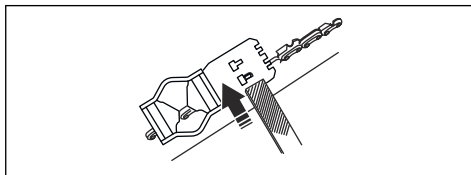

Seřízení napnutí řetězu pily



VÝSTRAHA: Nesprávně napnutý řetěz pily se může uvolnit z vodicí lišty a způsobit vážné zranění nebo usmrcení.

Při používání se řetěz pily prodlužuje. Proto jej pravidelně seřizujte.

1. Uvolněte matice lišty, které přidržují kryt spojky/brzdu řetězu. Použijte klíč.

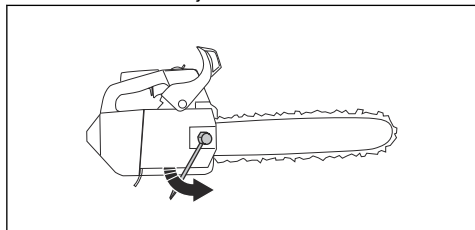

Povšimněte si: Některé modely mají pouze jednu matici lišty.

2. Utáhněte co nejvíce rukou matice lišty.
3. Zvedněte přední část vodicí lišty a otočte šroubem napínače řetězu. Použijte klíč.
4. Napínejte řetěz pily, aby byl dostatečně napnutý na vodicí liště, ale zároveň se mohl snadno pohybovat.

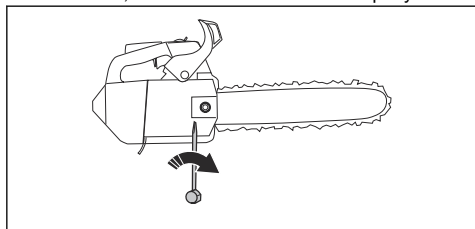

5. Dotáhněte matice vodicí lišty pomocí klíče a zároveň zvedněte přední část vodicí lišty.
6. Rukou potáhněte za řetěz pily a zkontrolujte tak, že se volně otáčí a že není na vodicí liště prověšený.

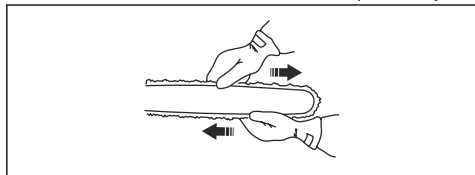

Polohu šroubu napínače řetězu u vašeho výrobku naleznete v části *Popis výrobku na strani 2*.

Kontrola mazání pilového řetězu

1. Nastartujte výrobek a nechte jej běžet na $\frac{1}{4}$ plynu.
2. Přidržte vodicí lištu asi 20 cm (8 palců) nad povrchem světlé barvy.

3. Pokud je mazání řetězu správné, uvidíte po 1 minutě na povrchu jasnou olejovou čáru.

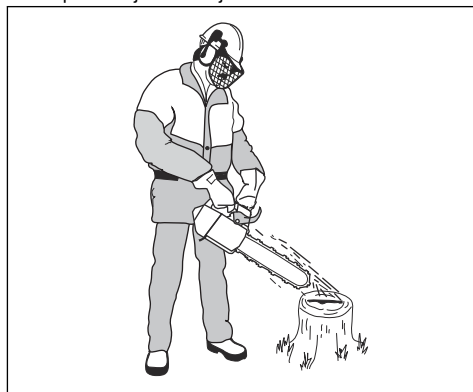

4. Pokud mazání řetězu nefunguje správně, zkontrolujte vodicí lištu. Viz pokyny v části *Kontrola vodicí lišty na strani 26*. Pokud kroky údržby nevyřešily problém, obraťte se na servisního prodejce.

Kontrola prstencové řetězky

Buben spojky je vybaven prstencovou řetězku, která je přivařená k bubnu spojky.

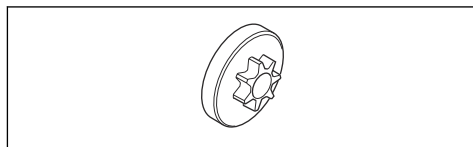

- Pravidelně provádějte vizuální kontrolu úrovně opotřebení prstencové řetězky. Vyměňte buben spojky s prstencovou řetězku, pokud je příliš opotřebená.

Mazání jehlového ložiska

1. Zatažením ochranného krytu levé ruky dozadu deaktivujte brzdu řetězu.
2. Odšroubujte matici vodicí lišty a sejměte kryt spojky.

Povšimněte si: Některé modely mají pouze jednu matici lišty.

3. Položte výrobek na stabilní povrch s bubnem spojky směrem nahoru.

4. Vyměňte buben spojky a namažte jehlové ložisko pomocí mazací pistole. Použijte motorový olej nebo mazivo na ložiska vysoké kvality.

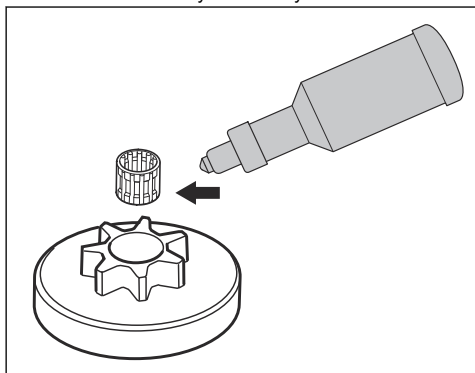

Kontrola žacího ústrojí

1. Zkontrolujte, zda nejsou na nýtech a člancích praskliny a zda nejsou nýty volné. V případě potřeby proveďte výměnu.

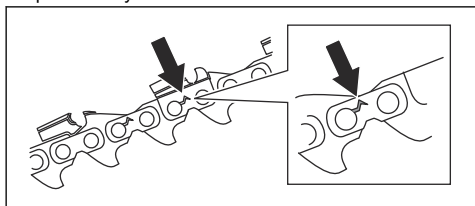

2. Zkontrolujte, zda se řetěz pily snadno ohýbá ve spojích článků. Vyměňte řetěz pily, pokud je příliš tuhý.
3. Určete, zda nejsou nýty a články opotřebené tak, že porovnáte řetěz pily s novým řetězem.
4. Vyměňte řetěz pily, pokud je nejdlejší část řezacího zubu menší než 4 mm (0,16 palce). Vyměňte také řetěz pily, pokud jsou praskliny na řezacích zubech.

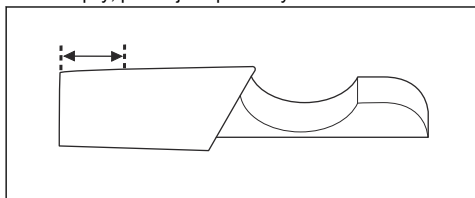

Kontrola vodící lišty

1. Zkontrolujte, zda není ucpaný olejový kanálek. V případě potřeby proveďte čištění.

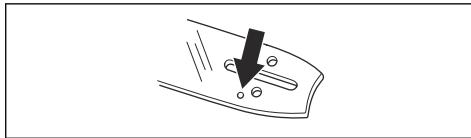

2. Zkontrolujte, zda nejsou na hraně vodící lišty otěpy. Odstraňte otěpy pomocí pilníku.

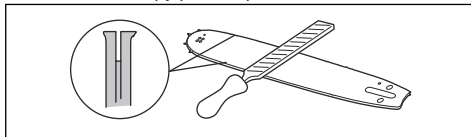

3. Vyčistěte drážku ve vodící liště.

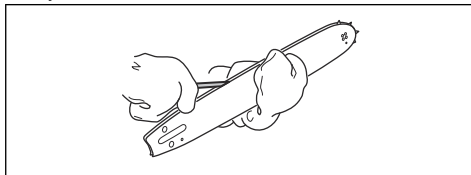

4. Zkontrolujte, zda není vodící lišta opotřebená. V případě potřeby zapalovací svíčku vyměňte.

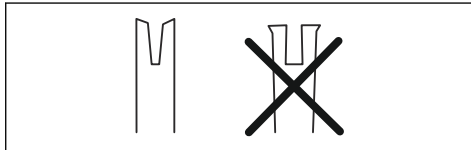

5. Zkontrolujte, zda není špička lišty drsná nebo příliš opotřebená.

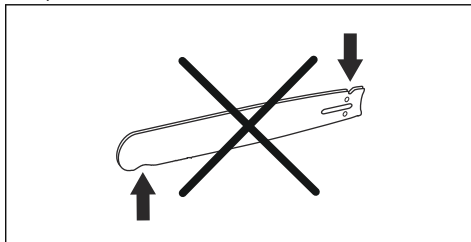

6. Zkontrolujte, zda se řetězové kolečko na špičce lišty volně otáčí a zda není mazací otvor v řetězovém kolečku na špičce lišty ucpaný. V případě potřeby kolečko namažte a otvor vyčistěte.

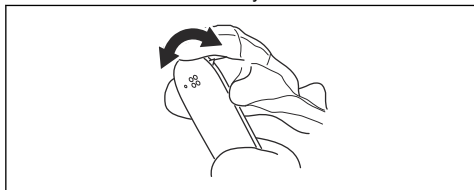

7. Denně otáčejte vodící lištu, aby se prodloužil její životní cyklus.

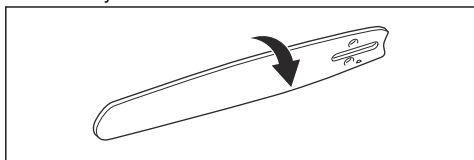

Údržba palivové nádrže a nádrže oleje na mazání řetězu

- Pravidelně vypouštějte a čistěte palivovou nádrž a nádrž oleje na mazání řetězu.
- V případě potřeby měňte palivový filtr jednou ročně nebo častěji.



VAROVÁNÍ: Znečištění v nádržkách způsobuje poruchy.

Nastavení průtoku oleje na mazání řetězu



VÝSTRAHA: Před prováděním seřízení čerpadla oleje vypněte motor.

1. Otočte stavěcí šroub čerpadla oleje. Použijte šroubovák nebo kombinovaný klíč.
 - a) Průtok oleje na mazání řetězu zvýšíte otáčením stavěcího šroubu ve směru chodu hodinových ručiček.

- b) Průtok oleje na mazání řetězu snížíte otáčením stavěcího šroubu proti směru chodu hodinových ručiček.

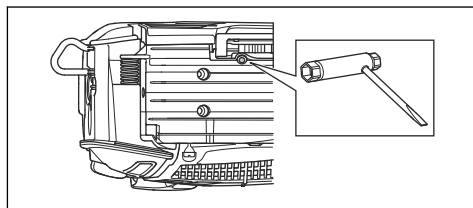

Čištění chladicího systému

Chladicí systém brání nadměrnému zvýšení teploty motoru. Chladicí systém zahrnuje přívod vzduchu ke startéru (A), vodící desku vstupu vzduchu (B), západky na setrvačniku (C) a kryt spojky (D).

1. Čistěte chladicí systém kartáčem jednou týdně nebo v případě potřeby častěji.
2. Zkontrolujte, zda není chladicí systém znečištěný nebo ucpaný.



VAROVÁNÍ: Znečištěný nebo ucpaný chladicí systém může mít za následek přehřívání výrobku, což může vést k poškození výrobku.

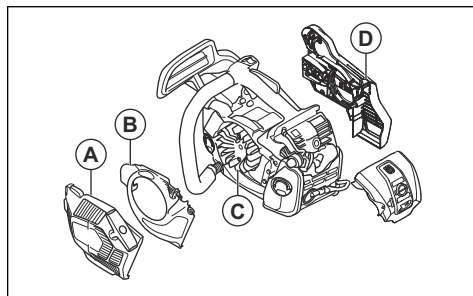

Odstraňování problémů

Motor neshazuje.

Části výrobku, které je nutné zkontrolovat	Možná příčina	Akce
Zatuhlý startér	Západy startéru jsou ucpané.	Upravte nebo vyměňte západy startéru.
		Očistěte prostor okolo západek.
		Obrat'te se na schválenou servisní dílnu.
Palivová nádrž	Nesprávný typ paliva.	Vypus't'te palivovou nádrž a doplňte správné palivo.
	Palivová nádrž je naplněná olejem namazání řetězu.	Pokud jste se pokusili nastartovat výrobek, obra't'te se na servisního prodejce. Pokud jste se nepokusili nastartovat výrobek, vypus't'te palivovou nádrž.
Zapalování, nevytváří se jiskra	Zapalovací svíčka je znečištěná nebo mokrá.	Ujistěte se, že je zapalovací svíčka suchá a čistá.
	Vzdálenost elektrod zapalovací svíčky je nesprávně nastavena.	Vyčistěte zapalovací svíčku. Zkontrolujte, zda je vzdálenost elektrod vhodná pro zapalovací svíčku a zda typ zapalovací svíčky odpovídá doporučení.
		Správnou vzdálenost elektrod naleznete v části <i>Technické údaje na straně 29</i> .
Zapalovací svíčka a válec	Zapalovací svíčka je povolena.	Dotáhněte zapalovací svíčku.
	Motor je zaplavený kvůli opakovanému startování s plným sytičem po zahnutí.	Odmontujte a vyčistěte zapalovací svíčku. Položte výrobek na stranu s otvorem pro zapalovací svíčku směrem od vás. Zatáhněte za rukojeť startovací šňůry 6krát až 8krát. Namontujte zapalovací svíčku a spus't'te výrobek. Další informace naleznete v části <i>Spuštění výrobku na straně 12</i> .

Motor startuje, ale znovu se vypíná.

Části výrobku, které je nutné zkontrolovat	Možná příčina	Akce
Palivová nádrž	Nesprávný typ paliva.	Vypus't'te palivovou nádrž a doplňte správné palivo.

Části výrobku, které je nutné zkontrolovat	Možná příčina	Akce
Karbúrátor	Volnoběžné otáčky nejsou správné.	Obraťte se na servisního prodejce.
Vzduchový filtr	Ucpaný vzduchový filtr.	Vyčistěte nebo vyměňte vzduchový filtr.
Palivový filtr	Zanesený palivový filtr.	Vyměňte palivový filtr.

Přeprava a skladování

Přeprava a skladování

- Před uskladněním a přepravou výrobku či paliva zkontrolujte, zda nejsou přítomny známky úniku nebo výparů. Jiskry a otevřený oheň, například z elektrických zařízení nebo kotlů, mohou zažehnout požár.
- Vždy používejte schválené nádoby na skladování a přepravu paliva.
- Před přepravou nebo dlouhodobým skladováním vyprázdněte palivovou nádrž a nádrž oleje na mazání řetězu. Odevzdejte palivo a olej na mazání řetězu na příslušném sběrném místě.
- Umístěte na výrobek přepravní kryt pro prevenci zranění a poškození výrobku. Vážné zranění může způsobit i řetěz pily, který se nepohybuje.
- Odpojte koncovku kabelu zapalovací svíčky a aktivujte brzdu řetězu.

- Během přepravy musí být výrobek bezpečně upevněný.

Příprava výrobku na dlouhodobé uskladnění

1. Demontujte a vyčistěte řetěz pily a drážku ve vodící liště.



VAROVÁNÍ: Pokud se řetěz pily a vodící lišta nečistí, mohou zatuhnout a zablokovat se.

2. Připevněte přepravní kryt.
3. Vyčistěte výrobek. Viz pokyny v části *Údržba na straně 17.*
4. Proveďte kompletní servis výrobku.

Technické údaje

Technické údaje

	Husqvarna T540XP II
Motor	
Zdvihový objem válce, cm ³	37,7
Volnoběžné otáčky, ot/min	3000
Max. výkon motoru, dle normy ISO 8893, kW/hp při ot/min	1,8/2,5@10 200
Systém zapalování ¹	
Zapalovací svíčka	NGK CMR6H
Vzdálenost elektrod, mm	0,5
Systém mazání a palivový systém	
Objem palivové nádrže, l/cm ³	0,34/340

¹ Vždy používejte doporučený typ zapalovacích svíček! Použití jiného typu zapalovacích svíček by mohlo poškodit píst či válec.

	Husqvarna T540XP II
Objem olejové nádrže, l/cm ³	0,20/200
Typ olejového čerpadla	Nastavitelné
Hmotnost	
Hmotnost, kg	3,9
Emise hluku²	
Hladina akustického výkonu, změřená dB(A)	114
Hladina akustického výkonu, zaručená L _{WA} dB (A)	116
Hladiny hluku³	
Ekvivalentní hladina akustického tlaku v uších uživatele, dB(A)	104
Ekvivalentní hladiny vibrací, a_{hveq}⁴	
Přední rukojeť, m/s ²	3,5
Zadní rukojeť, m/s ²	4,2
Pilový řetěz / vodící lišta	
Typ hnacího řetězového kola / počet zubů	Spur 6
Rychlost pilového řetězu při 133 % maximálních otáček motoru (m/s).	25,8

Příslušenství

Doporučené řezací vybavení

Modely řetězových pil Husqvarna T540XP II byly dle normy EN ISO 11681-2:2011 (Lesnické stroje – Bezpečnostní požadavky a zkoušení přenosných řetězových pil – Část 2: Řetězové pily pro vyvívání stromů) vyhodnoceny jako vysoce bezpečné a pokud jsou vybaveny níže uvedenými kombinacemi vodící lišty a řetězu pily, splňují bezpečnostní požadavky.

Řetěz pily s nízkým zpětným vrhem

Řetěz pily označený jako řetěz s nízkým zpětným vrhem splňuje požadavek na nízký zpětný vrh uvedený v normě ANSI B175.1-2012.

² Emise hluku v životním prostředí měřené jako akustický výkon (L_{WA}) v souladu se směrnicí 2000/14/ES.

³ Ekvivalentní hladina akustického tlaku, podle normy ISO 22868, se počítá jako časově vážená celková energie pro různé hladiny akustického tlaku za různých pracovních podmínek. Typická statistická odchylka pro ekvivalentní hladinu akustického tlaku je standardní odchylka 1 dB (A).

⁴ Ekvivalentní hladina vibrací, podle normy ISO 22867, se počítá jako časově vážená celková energie pro hladiny vibrací za různých pracovních podmínek. Uváděná data pro ekvivalentní hladinu vibrací mají typickou statistickou odchylku (standardní odchylku) 1 m/s².

Zpětný vrh a poloměr špičky vodící lišty

Vodící lišta				Pilový řetěz		
Délka, in/cm	Rozteč, palce	Výška omezo- vacích zubů, in/mm	Maximální po- loměr špičky	Typ	Délka, vodící články (počet)	Nízký zpětný vrh
12/30	3/8	0,050/1,3	9T	Husqvarna H37	45	Ano
14/36					52	
16/41				Husqvarna H36	56	
				Husqvarna S93G		





Využitelná délka řezu je obvykle o 2,5 cm (1 palec) menší než jmenovitá délka vodící lišty.

Nástroje na broušení a brusné úhly

K ostření řetězu pily použijte vodítko pilníku Husqvarna. Vodítko pilníku Husqvarna zajišťuje

dosazení správných brusných úhlů. Objednací čísla dílů jsou uvedena v tabulce níže.

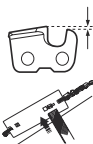
Pokud si nejste jistí, jak identifikovat typ řetězu pily na výrobku, vyhledejte si informace na webové stránce www.husqvarna.com.

					
H37	5/32 palce / 4,0 mm	579 65 36-01	0,025 palce / 0,65 mm	30°	80°
H36	5/32 palce / 4,0 mm	505 24 37-01	0,025 palce / 0,65 mm	30°	80°
S93G	5/32 palce / 4,0 mm	587 80 90-01	0,025 palce / 0,65 mm	30°	60°

ES Prohlášení o shodě

Prohlášení o shodě ES

Husqvarna AB, SE-561 82 Huskvarna, Švédsko, tel.: +46-36-146500, prohlašuje na svou odpovědnost, že řetězová pila pro vyvětňování stromů Husqvarna T540XP II s výrobními čísly z roku 2016 a dále (rok je zřetelně vyznačen na typovém štítku i s následujícími výrobními čísly) odpovídá požadavkům SMĚRNIC RADY:

- ze 17. května 2006 „týkající se strojních zařízení“ **2006/42/ES**.
- z 26. února 2014 „týkající se elektromagnetické kompatibility“ **2014/30/EU**.
- z 8. května 2000 „týkající se emisí hluku v okolním prostředí“ **2000/14/ES**.
- ze dne 8. června 2011 „o omezení používání některých nebezpečných látek v elektrických a elektronických zařízeních“ **2011/65/EU**.

Byly uplatněny následující normy: **EN ISO 12100:2010, EN ISO 14982:2009, EN ISO 11681-2:2011, EN 50581:2012**.

Oznámený subjekt: **0404, RISE SMP Svensk Maskinprovning AB**, schránka 7035, SE-750 07 Uppsala, Švédsko, provedla typovou zkoušku ES v souladu se směrnicí o strojních zařízeních (2006/42/ES), článek 12, bod 3b. Osvědčení o typové zkoušce ES podle přílohy IX má číslo: **0404/11/2320** – T540XP II.

Vedle toho společnost **0404, RISE SMP Svensk Maskinprovning AB**, schránka 7035, SE-750 07 Uppsala, Švédsko, certifikovala shodu s přílohou V směrnice Rady 2000/14/ES ze dne 8. května 2000, jež se týká emisí hluku do okolního prostředí. Certifikát má toto číslo: **01/161/089** - T540XP II.

Informace o emisích hluku najdete v části *Technické údaje na strani 29*.

Dodaná řetězová pila je shodná se vzorkem, který prošel typovou zkouškou ES.

Huskvarna, 2017-12-31



Per Gustafsson, ředitel vývoje (autorizovaný zástupce společnosti Husqvarna AB odpovědný za technickou dokumentaci)

TARTALOMJEGYZÉK

Bevezető.....	33	Hibaelhárítás.....	60
Biztonság.....	35	Szállítás és raktározás.....	61
Összeszerelés.....	40	Műszaki adatok.....	61
Üzemeltetés.....	41	Tartozékok.....	62
Karbantartás.....	49	EK megfelelőségi nyilatkozat.....	64

Bevezető

Rendeltetésszerű használat

Ez a termék professzionális faápolási munkálatokra, pl. aprításra és fák koronáinak feldarabolására szolgál.

Megjegyzés: A termék működtetésére nemzeti jogszabályok általi korlátozások vonatkozhatnak.

Folyamatosan dolgozunk azon, hogy javítani tudjuk az ügyfeleink használat közbeni biztonságát és hatékonyságát. További tájékoztatásért forduljon az illetékes szakszervizhez.

Termékleírás

A(z) Husqvarna T540XP II láncfűrész belső égésű motorral működik.

Az áttekintése

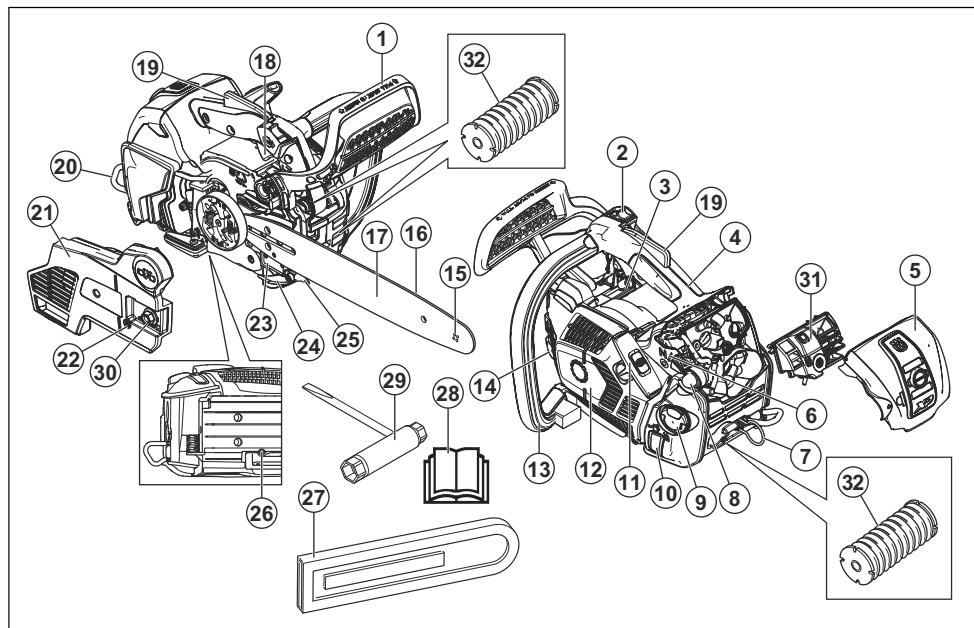

1. Első kézvédő
2. Leállítókapcsoló
3. Tájékoztató és figyelmeztető címke

4. Felső fogantyú
5. Szűrőfedél
6. Szívatókar

7. Kötélakasztó
8. Üzemanyagpumpa
9. Üzemanyagtartály
10. Üzemanyagszint ablaka
11. Berántókötél markolata
12. Indítószerkezet háza
13. Elülső fogantyú
14. Láncolaj tartálya
15. Vezetőlemez orrkereke
16. Fűrészlánc
17. Vezetőlemez
18. Gázadagoló
19. Gázadagoló retesze
20. Pántakasztó
21. Tengelykapcsoló-fedél
22. Láncfeszítő csavar
23. Adatlap (termék- és sorozatszám)
24. Láncfogó
25. Rönktámasz
26. Csavar az olajszivattyú beállításához
27. Vezetőlemez burkolata
28. Kezelői kézikönyv
29. Kombinált kulcs



Üzemanyagpumpa.



Az olajszivattyú szabályozása.



Üzemanyag.



Láncolaj.



Használat közben két kézzel kell fogni a láncfűrészst.



Soha ne használja a láncfűrészst egy kézzel tartva.



A vezetőlemez csúcsa semmilyen körülmények között ne érjen hozzá semmilyen tárgyhoz.



Figyelem! Ha a vezetőlemez csúcsa egy másik tárggyal kerül érintkezésbe, visszacsapódás következhet be, amely a vezetőlemezt felfelé, és a gépkezelő irányába visszafelé löki. Ennek az eredménye súlyos személyi sérülés lehet.



Használjon megfelelő láb- és lábfej-, valamint kar- és kézvédőt.



Ezt a fűrészst kizárólag olyan személyek használhatják, akik speciális, a faápolási munkálatokra vonatkozó képzésben részesültek. Lásd a használati utasítást!

Munkavégzési pozíció.



Szivató.



A termék szimbólumai



Körültekintően járjon el, és megfelelően használja a terméket. A gép a kezelő és mások súlyos sérülését és halálát okozhatja.



Olvassa el a használati utasítást, és a termék használatba vétele előtt mindenképpen legyen tisztában a benne foglaltakkal.



Mindig viseljen jóváhagyott védősisakot, valamint jóváhagyott hallás- és szemvédőt.



Ez a termék megfelel a vonatkozó EK irányelveknek.



A 2000/14/EK számú európai irányelvnek és New South Wales „Környezetben történő munkavégzés (zajszabályozás) szabályozása, 2017” irányelvnek megfelelő környezeti zajszennyezés. A zajszennyezésre vonatkozó adatok a gép címkéjén és a Műszaki adatok című fejezetben találhatóak. *Műszaki adatok*61. oldalon és a címkén.



Láncfék, bekapcsolva (jobb). Láncfék, kikapcsolva (bal).



Fogantyúbetét mérete.

ééééhhxxxx

A sorozatszám a típusáblán szerepel. **éééé** a gyártási év, **hh** pedig a gyártási hét.

Megjegyzés: A terméken szereplő többi jel/címke egyes piacok specifikus vizsgáztatási követelményeire vonatkozik.

EU V



FIGYELMEZTETÉS: A motor módosítása érvényteleníti a termékre vonatkozó európai uniós típusjóváahagyást.

Biztonság

Biztonsági fogalom meghatározások

Az alábbi fogalom meghatározások az egyes figyelmeztetésekhez tartozó, lehetséges veszélyek súlyosságát határozzák meg.



FIGYELMEZTETÉS: Személyi sérülés veszélye.



VIGYÁZAT: A termék károsodásának veszélye.

Megjegyzés: Ezek az információk a termék használatát könnyítik meg.

Általános biztonsági utasítások



FIGYELMEZTETÉS: A termék használata előtt olvassa el az alábbi figyelmeztetéseket.

- A láncfűrész elővigyázatlan vagy helytelen használat esetén veszélyes szerszám lehet, amely komoly, sőt halálos sérüléseket is okozhat. Nagyon fontos, hogy elolvassa és megértse e használati utasítás tartalmát.
- A termék eredeti kivitelezésén a gyártó cég engedélye nélkül semmilyen módosítást sem szabad végezni. Ne használjon olyan terméket, amelyet esetlegesen módosítottak, és mindig kizárólag a termékhez ajánlott tartozékokat használjon. Nem engedélyezett módosítások és/vagy pótalkatrészek komoly sérülésekhez vagy halálos balesetekhez vezethetnek.
- A hangtompító belsejében rákkeltő vegyi anyagok is lehetnek. Ügyeljen arra, hogy a hangtompító esetleges sérülésekor ne érintse meg ezeket az anyagokat.

- A motor kipufogógázainak, a láncolajgőzöknek és a fűrészporoknak a hosszas belégzése veszélyeztetheti az egészséget.
- A termék működés közben elektromágneses mezőt hoz létre. Ez bizonyos körülmények esetén hatással lehet az aktív vagy passzív orvosi implantátumokra. A súlyos vagy halálos sérülés kockázatának csökkentése érdekében azt javasoljuk, hogy az orvosi implantátumot használó személyek a termék alkalmazása előtt kérjék ki orvosuk vagy az orvosi implantátum gyártójának tanácsát.
- A jelen felhasználói útmutatóban szereplő információk nem helyettesítik a hozzáértő szakutadást és tapasztalatot. Ha olyan helyzetbe kerül, amelyben bizonytalannak érzi magát, álljon le a munkával, és kérjen útbaigazítást egy szakértőtől. Vegye fel a kapcsolatot szakszerveze képviselőjével, esetleg egy tapasztalt láncfűrész-használóval. Ne próbálkozzon olyan munkával, amelyhez úgy véli, nincs elegendő szakutadása!

Biztonsági utasítások az üzemeltetéshez



FIGYELMEZTETÉS: A termék használata előtt olvassa el az alábbi figyelmeztetéseket.

- Ez a felső fogantyús láncfűrész kifejezetten fák ápolására és karbantartására szolgál. A speciális, kompakt fogantyú kialakítás (egymáshoz közeli fogantyúk) miatt nagyobb a veszélye az eszköz feletti ellenőrzés elvesztésének. Ebből az okból csak olyan személyek használhatják ezt a speciális láncfűrész-t a fákon végzett munkához, akik oktatásban részesültek a speciális vágási és munkavégzési technikák területén, és megfelelően rögzítik magukat (magasállás, kötelek, heveder). A földön végzett minden egyéb vágási munkához normál láncfűrész használatát javasoljuk (amelynek távolabb vannak egymástól a fogantyúi).
- A fán végzett munka során különleges vágási és munkavégzési technikákat kell alkalmazni, amelyek

szabályait a személyi sérülés fokozott veszélye miatt feltétlenül be kell tartani. Ne dolgozzon a fán mindaddig, amíg nem részesült ilyen munkálatokkal kapcsolatos speciális szakmai felkészítésben, a biztonsági és egyéb mászófelszerelések (hevederek, kötelek, mászóvasak, biztonsági horgok, karabinerek stb.) használatára vonatkozó oktatást is beleértve.

- Soha ne kísérelje meg elkapni a leeső részeket. Soha ne végezzen vágást a fán, miközben csak egy kötél segítségével van rögzítve. Mindig két rögzített kötelet használjon.
- A kritikus döntővágási műveletek során azonnal vegye le a hallásvédelmi eszközt, amikor befejezi a fűrészelést, hogy hallhassa a munkáját és a figyelmeztető utasításokat.
- A láncfűrész használatba vétele előtt meg kell értenie, hogy mik a visszarúgás hatásai, és hogyan kerülhetők el. Az utasításokat illetően tekintse át a következőt: *Visszarúgási információk43. oldalon.*
- Soha ne használjon olyan terméket, amely hibás. Végezze el az ebben a használati utasításban előírt ellenőrzési, karbantartási és szervizmunkálatokat. Bizonyos karbantartási és szervizmunkákat szakembernek kell végrehajtania. Az utasításokat illetően tekintse át a következőt: *Karbantartás49. oldalon.*
- Soha ne használja a terméket, ha láthatóan sérült a gyújtógyertya-pipa vagy a gyújtáskábel. Szikraképződés veszélye alakul ki, amely tüzet okozhat.
- Soha ne használja a terméket, ha fáradt, ha alkoholt fogyasztott, vagy ha látását, ítéloképességét vagy mozgáskoordinációját befolyásoló gyógyszert vett be.
- Ne használja a terméket rossz időben, például sűrű ködben, erősen zuhogó esőben, erős szélben, nagy hidegben stb. A rossz időben végzett munka fárasztó, és gyakran kockázatokkal is jár, például jeges talaj, előre ki nem számítható dőlési irány stb.
- A hibás vágóberendezés vagy a helytelen vezetőlemez-lánc-kombináció növeli a visszarúgás kockázatát! Csak az ajánlott vezetőlemez-lánc-kombinációkat használja, és tartsa be a feltöltésre vonatkozó utasításokat. Az utasításokat illetően tekintse át a következőt: *Tartozékok62. oldalon.*
- Ne indítsa be a terméket, amíg nincs helyesen felszerelve a vezetőlemez, a lánc és az összes burkolat. Az utasításokat illetően tekintse át a következőt: *Összeszerelés40. oldalon.* Ha a vezetőlemez és a lánc nincs felszerelve a termékre,

akkor a kuplung kilazulhat, és súlyos sérülést okozhat.

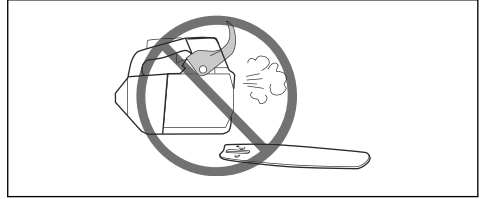

- Soha ne indítsa el a terméket zárt térben. A kipufogógázok veszélyesek lehetnek.
- Vizsgálja meg környezetét és győződjön meg róla, hogy sem ember, sem állat nem kerülhet kapcsolatba Önnel, illetve nem befolyásolhatja a termék feletti uralmát.

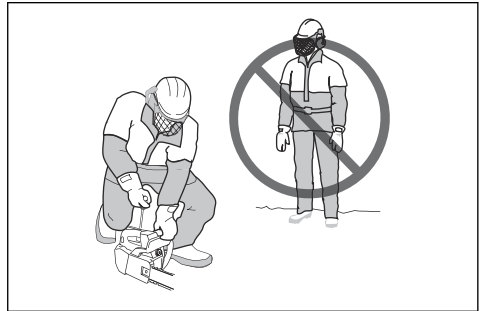

- A figyelmetlenség visszarúgáshoz vezethet, ha a vágószerkezet visszarúgási zónája véletlenül egy ághoz, egy közeli fához vagy valamilyen más tárgyhoz ér.
- Soha ne használja a láncfűrész egy kézzel tartva. A láncfűrész egy kézzel tartva nem irányítható biztonságos módon; a kezelő megvághatja magát. Mindig mindkét kéz használatával, erősen és szilárdan fogja a fogantyúkat.
- Mindig tartsa szilárdan a láncfűrész, a jobb kézzel a felső, a bal kézzel pedig az elülső fogantyút fogva. Fogja körül az ujjaival és a hüvelykujjával a fogantyút. Minden esetben ezt a fogást kell alkalmaznia, akár jobbkezes, akár pedig balkezes. Ez a fogás csökkenti a visszarúgás hatását, és

lehetővé teszi, hogy megőrizze uralmát a láncfűrész fölött. A markolatokat ne engedje el!



- Soha ne használja a láncfűrész vállmagasságnál magasabban tartva.

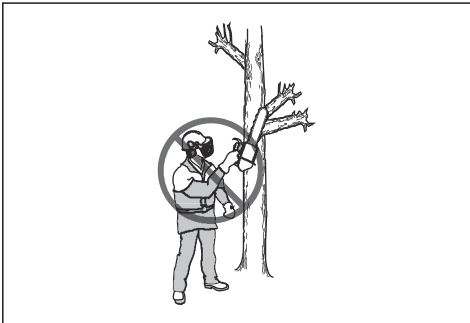

- Ne használja a terméket olyan helyzetben, ha baleset esetén nincs lehetőség segítséget hívni.
- Néha faforgács szorul a tengelykapcsoló fedele alá, és ezért a lánc elakad. Tisztításnál mindig állítsa le a motort.
- Ha a fűrészlánc beszorul a vágatba: állítsa le a motort!
- A motor zárt, illetve nem megfelelő szellőzésű helyiségben történő járattása szénmonoxid-mérgezésből adódó halálhoz vezethet.
- A motor kipufogógázai forróak, és lehet bennük szikra, mely tüzet okozhat. Ne indítsa be az egységet zárt helyiségben vagy gyúlékony anyagok közelében.
- A láncfék rögzítőfékként használható a termék beindításakor és rövid távolságokra való átvitelekor. A terméket mindig az elülső fogantyúnál fogva szállítsa. Ez csökkenti annak kockázatát, hogy a fűrészlánc Önnek vagy egy Önhez közel álló személynek ütközzön.
- Az erős rezgés miatt a vérkeringési zavarokban szenvedő személyeknél ér- vagy idegsérülések léphetnek fel. Forduljon orvoshoz, ha olyan tüneteket tapasztal, amelyek az erős rezgés hatására jöhetnek létre. Ezek a tünetek többek között zsibbadás, érzéskiesés, bizsergés, szúró érzés, fájdalom, erőtlenység, a bőr színének vagy felületének

megváltozása. A tünetek többnyire az ujjakban, a kézben vagy a csuklóban jelentkeznek. Az alacsony külső hőmérséklet súlyosbíthatja a tüneteket.

- Lehetetlen a láncfűrész használatakor előforduló összes elképzelhető helyzetet ismertetni. Mindig megfontoltan és előrelátóan tevékenykedjen. Kerülje az olyan helyzeteket, amelyek saját megítélése szerint meghaladják a képességeit. Ha a jelen kézikönyv elolvasása után is bizonytalannak érzi magát az üzemeltetési eljárásokkal kapcsolatban, a folytatás előtt kérje ki egy szakértő véleményét. Ha a fűrész használatával kapcsolatban kérdései adódnak, nyugodtan forduljon a kereskedőhöz vagy a következőhöz: Husqvarna. Készséggel állunk rendelkezésére, hogy tanácsot és segítséget nyújtsunk a láncfűrész hatékony és biztonságos használatával kapcsolatban. Ha lehet, végezzen el egy, a láncfűrész használatával kapcsolatos tanfolyamot. Az oktatási anyagokról és tanfolyamokról a kereskedő, az erdészeti iskolák vagy a könyvtárak tudnak tájékoztatást adni.

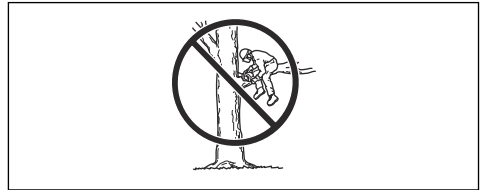

Személyi védőfelszerelés



FIGYELMEZTETÉS: A termék használata előtt olvassa el az alábbi figyelmeztetéseket.



- A legtöbb láncfűrészrel kapcsolatos baleset úgy következik be, hogy a lánc hozzáér a kezelőhöz. A termék működtetése során jóváhagyott személyi védőfelszerelést kell használni. A személyi védőfelszerelés nem biztosít teljes védelmet a sérülésekkel szemben, de balesetek esetén csökkenti a sérülések mértékét. A megfelelő védőfelszerelést illetően forduljon az illetékes szakszervizhez.
- A ruházatának testhezállónak kell lennie, ugyanakkor nem akadályozhatja a mozgásban.

Rendszeresen ellenőrizze a személyi védőfelszerelés állapotát.

- Használjon jóváhagyott védősisakot.
- Használjon jóváhagyott fülvédőt. Hosszú távon a tartós zajártalom maradandó halláskárosodást okozhat.
- A repülő tárgyak által okozott sérülések kockázatának csökkentése érdekében mindig viseljen védőszemüveget vagy -maszkot. A termék képes tárgyakat, például faszilánkokat, kisebb fadarabokat stb. nagy erővel a levegőbe lökni. Ennek az eredménye súlyos sérülés, főleg szemsérülés lehet.
- Használjon fűrészbiztos védelemmel ellátott kesztyűt.
- Használjon fűrészbiztos védelemmel ellátott nadrágot.
- Használjon fűrészbiztos védelemmel ellátott, acéllemez lábujjvédős és csúszásgátlós talpú bakancsot.
- Mindig tartson magánál elsősegélykészletet.
- Szikraveszély. Tartson a közelben tűzoltó eszközöket és ásót az erdőtűzek elkerülése érdekében.

Biztonsági eszközök a terméken



FIGYELMEZTETÉS: A termék használata előtt olvassa el az alábbi figyelmeztetéseket.

- Ne használjon olyan terméket, amelynek hibásak a biztonsági eszközei.
- Rendszeresen ellenőrizze a biztonsági eszközöket. Lásd az *A termék biztonsági eszközeinek karbantartása és ellenőrzése* 50. oldalon fejezetet.
- A biztonsági eszközök meghibásodása esetén vegye fel a kapcsolatot a Husqvarna szakszervizzel.

Láncfék és első kézvédő

A terméken láncfék található, amelynek az a feladata, hogy visszarúgás esetén leállítsa a láncot. A láncfék ugyan csökkenti a balesetek kockázatát, megakadályozni azonban csak Ön tudja őket.

A láncfék (A) vagy manuálisan, bal kézzel, vagy a tehetetlenségi kioldómechanizmus útján lép működésbe.

Nyomja előrefelé az első kézvédőt (B) a láncfék manuális bekapcsolásához.

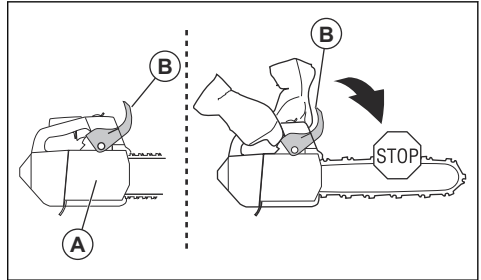

Mozdítsa hátrafelé az első kézvédőt a láncfék kikapcsolásához.

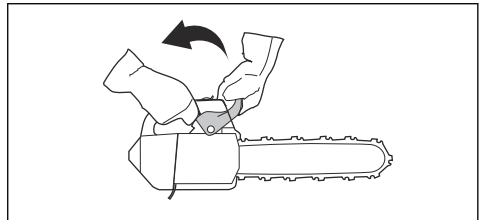

Gázdagoló retesze

A gázkar retesze megakadályozza a gázkar véletlen megnyomását. Ha a kezét a markolat köré helyezi, és megnyomja a gázkar reteszét (A), az felengedi a gázkart (B). Ha elengedi a fogantyút, akkor a gázkar és annak retesze visszaáll az eredeti állásába. Ezen funkciónak köszönhetően a gázdagoló automatikusan alapjáraton reteszeli.

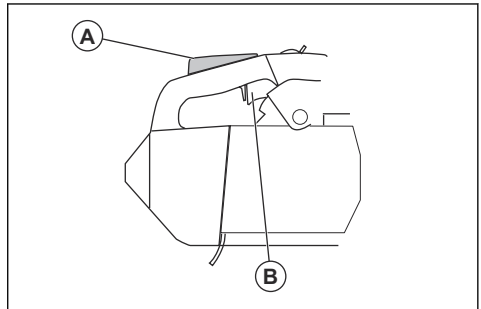

Láncfogó

A láncfogó megfogja a fűrészláncot, ha elszakad vagy leugrik a helyéről. A megfelelő láncfeszesség és a

fűrészlánc és a vezetőlemez megfelelően végrehajtott karbantartása csökkenti a balesetek kockázatát.

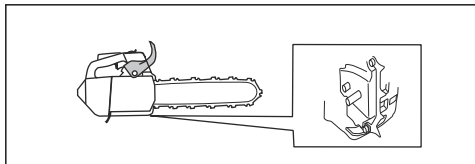

Rezgéscsillapító rendszer

A rezgéscsillapító rendszer csökkenti a fogantyúk rezgését. A rezgéscsillapító egységek elválasztják egymástól a termék főrészét és a fogantyúegységet.

A rezgéscsillapító rendszer elhelyezkedésével kapcsolatos információkat illetően tekintse át a következőt: Az *áttekintése33. oldal*on.

Indító-/leállító gomb

A motor leállításához nyomja meg a be/ki kapcsolót.

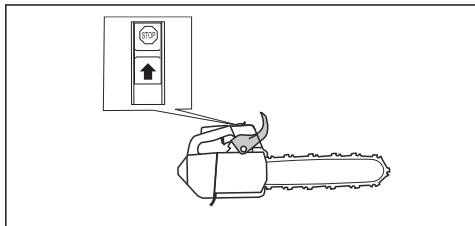

Kipufogódob



FIGYELMEZTETÉS: A hangfogó a működés közben/után és alapjáratú fordulatszámra is felforrósodik. Tűzveszély áll fenn, különösen akkor, amikor a terméket gyúlékony anyagok és/vagy füst közelében működtetik.



FIGYELMEZTETÉS: Semmiképpen ne működtesse a terméket, ha nincs rajta vagy hibás a hangfogó. A hibás kipufogódob megnövelheti a zajszintet és a tűzveszélyt. Tartson a közelben tűzoltó eszközöket. Amennyiben az adott területen szikrafogó hálót kell alkalmaznia, akkor ne használja a terméket szikrafogó háló nélkül vagy szakadt szikrafogó hálóval.

A hangfogó minimálisra csökkenti a zajszintet, és elvezeti a kipufogógázokat a kezelő közeléből. Meleg, száraz éghajlatú országokban nagyobb az erdőtüz veszélye. Kövesse a helyi szabályozásokat és karbantartási utasításokat.

Üzemanyaggal kapcsolatos biztonság



FIGYELMEZTETÉS: A termék használata előtt olvassa el az alábbi figyelmeztetéseket.

- Gondoskodjon bőséges szellőztetésről tankoláskor és üzemanyag-keveréskor (kétütemű motorok számára).
- Az üzemanyag és annak gőze tűzveszélyes lehet, és belélegezve, illetve bőrrel érintkezve súlyos sérüléseket okozhat. Legyen ezért nagyon óvatos, amikor az üzemanyaggal bánik, és gondoskodjon megfelelő szellőzésről.
- Az üzemanyag és a láncolaj kezelésekor legyen elővigyázatos. Ne menjen nyílt láng közelébe, és ne lélegezze be az üzemanyagködöket.
- Az üzemanyag közelében ne dohányozzon, és ne helyezzen el forró tárgyakat.
- Feltöltés előtt kapcsolja ki a motort, és hagyja hűlni néhány percig.
- Tankoláskor a tanksapkát óvatosan nyissa ki, hogy az esetleges túlnyomás lassan kiegyenlítődhessen.
- Tankolás után gondosan húzza meg a tanksapkát.
- Soha ne töltsön üzemanyagot a termékbe, ha a motor jár.
- Mielőtt beindítaná, mindig vigye el a terméket a tankolás helyétől és forrásától legalább 3 méterre.

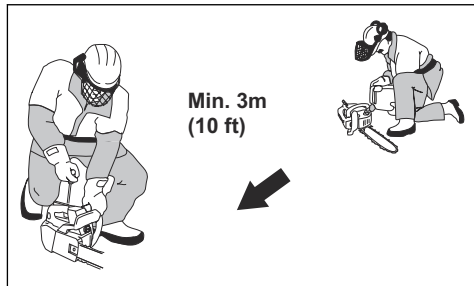

Tankolást követően van néhány situáció, amelyben tilos elindítani a motort:

- Ha üzemanyag vagy láncolaj került a termékre. Törölje le az üzemanyagot, illetve olajat, és várja meg, míg elpárolg teljesen.
- Ha üzemanyag került Önre vagy ruházatára. Váltson ruhát és öblítse le azokat a testrészeket, amelyek kapcsolatba kerültek az üzemanyaggal. Használjon szappant és vizet.
- Ha a termékből szivárog az üzemanyag. Ellenőrizze rendszeresen, hogy nincs-e szivárgás az üzemanyagtartálynál, az üzemanyagtartály kupakjánál és az üzemanyag-vezetékeken.

Biztonsági utasítások a karbantartáshoz



FIGYELMEZTETÉS: A terméken végzett karbantartási műveletek előtt olvassa el az alábbi figyelmeztetéseket.

- Kizárólag a jelen használati utasításban szereplő karbantartási és szervizmunkákat végezze el. Minden egyéb szervizelést és javítást professzionális szervizszeméllyel végeztesse el.
- Rendszeresen végezze el az ebben a használati utasításban megadott ellenőrzési, karbantartási és szervizmunkákat. A rendszeres karbantartás megnöveli a termék élettartamát, és csökkenti a balesetek kockázatát. Az utasításokat illetően tekintse át a következőt: *A termék biztonsági eszközeinek karbantartása és ellenőrzése50. oldalon.*
- Ha a karbantartás elvégzése után nem felel meg a termék a jelen használati utasításban foglalt biztonsági ellenőrzéseknek, forduljon az illetékes szakszervizhez. Garantáljuk a termékéhez megfelelő, professzionális javítást és szervizelést.

A vágószerkezetre vonatkozó biztonsági utasítások



FIGYELMEZTETÉS: A termék használata előtt olvassa el az alábbi figyelmeztetéseket.

- Kizárólag az általunk javasolt vezetőlemez/ fűrészlánc kombinációkat és élezőfelszerelést használja. Az utasításokat illetően tekintse át a következőt: *Tartozékok62. oldalon.*
- A fűrészlánc használata és karbantartása során használjon védőkesztyűt. A nem mozgó fűrészlánc is sérüléseket okozhat.
- Biztosítsa a vágófogak megfelelő mértékű élezését. Kövesse az utasításokat, és csak a javasolt reszelőszablont használja. A károsodott vagy nem megfelelően megélezett fűrészlánc megnöveli a balesetek kockázatát.

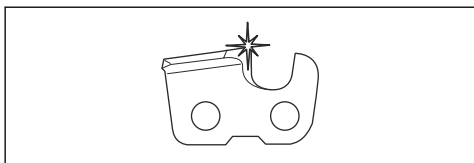

- A helyes vágásmélység-beállítást alkalmazza. Kövesse az utasításokat, és csak a javasolt vágásmélység-beállítást használja. A túl nagyra beállított vágásmélység-beállítás növeli a visszacsapódás kockázatát.

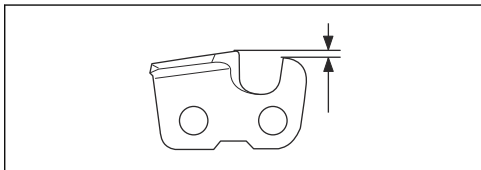

- Ellenőrizze, hogy a fűrészlánc feszessége megfelelő-e. Ha a fűrészlánc nem fekszik rá szorosan a vezetőlemezre, akkor a fűrészlánc leugorhat a helyéről. A nem megfelelő fűrészláncfeszesség a vezetőlemez, a fűrészlánc és a csillagkerék fokozott kopását okozza. Lásd az *A fűrészlánc feszességének beállítása57. oldalon* fejezetet.

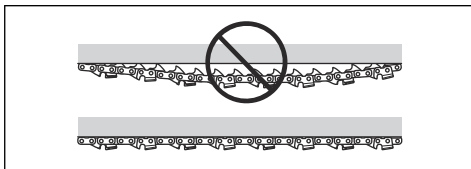

- Rendszeresen végezzen karbantartást a vágószerkezeten, és tartsa megfelelően kent állapotban. Ha a fűrészlánc nincs megfelelően megkenve, akkor megnő a vezetőlemez, a fűrészlánc és a csillagkerék kopásának kockázata.

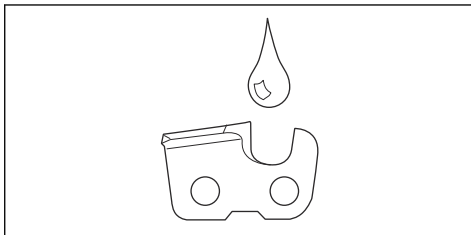

Összeszerelés

Bevezető



FIGYELMEZTETÉS: Figyelmesen olvassa el a biztonságról szóló fejezetet, mielőtt összeállítaná a terméket.

A vezetőlemez és a fűrészlánc összeszerelése

1. Engedje ki a láncfékét.
2. Lazítsa meg a vezetőlemezt rögzítő anyákat, és vegye le a tengelykapcsoló fedelét.

Megjegyzés: Amennyiben a tengelykapcsoló fedelének eltávolítása nehézségekbe ütközik, szorítsa meg a vezetőlemez rögzítő anyacsavart, és kapcsolja be, majd engedje ki a láncféket. Megfelelő kiengedés esetén kattánás hallható.

- Szerelje össze a vezetőlemez a vezetőlemez rögzítő tőcsavarral. Mozdítsa el a vezetőlemez a leghátsó pozícióba.
- Szerelje fel a fűrészláncot megfelelő módon a csillagkerék köré, és helyezze a vezetőlemez vajatába.



FIGYELMEZTETÉS: A láncfűrész összeállítása során mindig viseljen védőkesztyűt.

- A vágószemek fogai a vezetőlemez felső felén mutassanak előrefelé.

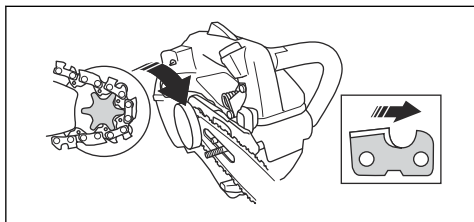

- Igazítsa egymáshoz a vezetőlemez nyílását a láncfeszítő beállító csapjával, és szerelje fel a tengelykapcsoló fedelét.

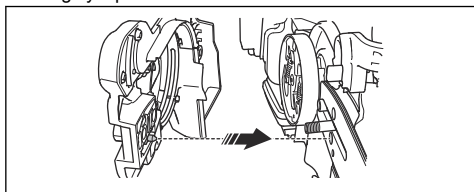

- Szorítsa meg kézzel a láncvezető anyáit.
- Szorítsa meg a fűrészláncot. Az utasításokat illetően tekintse át a következőt: *A fűrészlánc feszességének beállítása* 57. oldalon.
- Húzza meg a vezetőlemez rögzítő anyacsavarokat.

Megjegyzés: Bizonyos modelleken egyetlen vezetőlemez-rögzítő anyacsavar található.

A fogantyúbetét összeszerelése

A termék különféle fogantyúbetétekkel érhető el, közepes, nagy és extra nagy méretben. A terméket a nagy fogantyúbetéttel szállítjuk.

- Ha meg kell változtatnia a fogantyúbetét méretét, forduljon a márkaszervizhez.

A pántasztó felszerelése

A pántasztó használatával pántot vagy hevedert rögzíthet a termékhez.

- A pántasztó összeszerelését illetően forduljon az illetékes szakszervizhez.

Üzemeltetés

Bevezető



FIGYELMEZTETÉS: A termék használata előtt figyelmesen olvassa el a biztonságról szóló fejezetet.

A funkciók ellenőrzése a termék használata előtt

- Ellenőrizze, hogy a láncfék megfelelően működik-e, illetve sértetlen-e.
- Ellenőrizze, hogy a gázkar retesze megfelelően működik-e, illetve sértetlen-e.
- Ellenőrizze, hogy a be/ki kapcsoló megfelelően működik-e, illetve sértetlen-e.
- Győződjön meg arról, hogy a fogantyúkon nincs olaj.
- Ellenőrizze, hogy a rezgéscsillapító rendszer megfelelően működik-e, illetve sértetlen-e.
- Ellenőrizze, hogy a hangfogó megfelelően csatlakoztatva van-e, illetve sértetlen-e.
- Győződjön meg arról, hogy minden elem helyesen lett csatlakoztatva, és nem sérült vagy hiányzik.
- Ellenőrizze, hogy megfelelően csatlakoztatva van-e a láncfogó.

9. Ellenőrizze, hogy megfelelő-e a fűrészlánc feszessége.

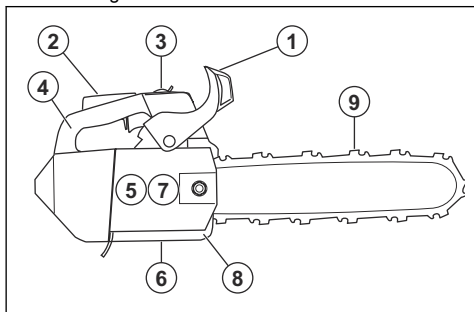

Üzemanyag

A termékben kétütemű motor működik.



VIGYÁZAT: A nem megfelelő üzemanyag használata a motor károsodásához vezethet. Benzin és kétütemű motorolaj keverékét használja üzemanyagként.

Előkevert üzemanyag

- A jó teljesítmény és a motor élettartamának megnövelése érdekében jó minőségű, előkevert Husqvarna alkilüzemanyagot használjon. Ez az üzemanyag típus kevesebb a hagyományos üzemanyagokhoz képest kevesebb vegyszert tartalmaz, így a kipufogó károsanyag-kibocsátása is mérséklődik. Az égés után visszamaradó anyagok mennyisége ezen üzemanyag esetében kevesebb, ami tisztább állapotban tartja a motor alkotóelemeit.

Az üzemanyag keverése

Benzin

- Jó minőségű, legfeljebb 10% etanolt (E10) tartalmazó, ólmozatlan benzint használjon.



VIGYÁZAT: Ne használjon 90 RON/87 AKI értéknel alacsonyabb oktánszámú benzint. Alacsonyabb oktánszám esetén kopogás jelentkezik a motorban, ami a motor károsodását okozhatja.

- Javasoljuk, hogy a folyamatos magas fordulatszámot igénylő munkálatok esetében magasabb oktánszámú benzint használjon.

Kétütemű motorhoz való olaj

- A legjobb eredmények és teljesítmény érdekében használjon Husqvarna kétütemű motorolajat.
- Ha nem áll rendelkezésre Husqvarna kétütemű motorolaj, használjon más jó minőségű, léghűtéses motorokhoz készült kétütemű olajat. A megfelelő olaj kiválasztását illetően forduljon az illetékes szakszervizhez.



VIGYÁZAT: Ne használjon vízhűtéses külső motorokhoz való kétütemű motorolajat (más néven „outboard” olajat). Soha ne használjon négyütemű motorokhoz való olajat.

Benzin és kétütemű olaj összekeverése

Benzin, liter	Kétütemű olaj, liter
	2% (50:1)
5	0,10
10	0,20
15	0,30
20	0,40



VIGYÁZAT: Kisebb mennyiségű üzemanyag kikeverésekor fennáll a veszélye, hogy az apróbb hibák jelentősen befolyásolják a keverési arányt. A helyes keverési arány érdekében gondosan mérje ki a keverékhez adagolandó olaj mennyiségét.

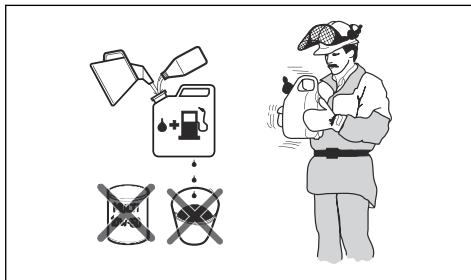

- Töltse bele a benzin felét egy üzemanyaghoz való, tiszta tartályba.
- Töltse be a teljes olajmennyiséget.
- Rázza össze az üzemanyag-keverékét.
- Öntse bele a benzin megmaradó részét a tartályba.
- Óvatosan rázza össze az üzemanyag-keverékét.



VIGYÁZAT: Ne keverjen be 1 havi adagnál több üzemanyagot egyszerre.

Az üzemanyagtartály feltöltése

1. Tartsa tisztán az üzemanyagtartály sapkájának környékét.

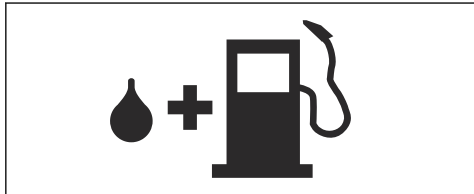

2. Rázza össze a tartályt, és győződjön meg róla, hogy az üzemanyag megfelelően összekeveredett-e.
3. Húzza meg óvatosan az üzemanyagtartály sapkáját.
4. Mielőtt beindítaná, vigye el a terméket a tankolás helyétől és forrásától legalább 3 m/10 láb távolságra.

Megjegyzés: Ha meg szeretné tudni, hogy az üzemanyagtartály hol van a terméken, lásd: *Az áttekintése33. oldalon.*

Bejáratás elvégzése

- A működés első 10 órája során ne alkalmazzon teljes gázt terhelés nélkül hosszabb időn keresztül.

A megfelelő láncolaj használata



FIGYELMEZTETÉS: Ne használjon fáradt olajat, mert az az Ön és a környezet sérülését/károsodását okozhatja. A fáradt olaj nem csupán az olajszivattyút, hanem a vezetőlemezben és a láncban is képes károsodást okozni.



FIGYELMEZTETÉS: A fűrészlánc elszakadhat, ha a vágószerszemet kenése nem megfelelő. A kezelő súlyos sérülésének és halálának kockázata.



FIGYELMEZTETÉS: Ez a termék rendelkezik egy olyan funkcióval, amely lehetővé teszi, hogy az üzemanyag a láncolaj előtt fogyjon ki. A megfelelő láncolaj használata szükséges a kiváló helyes működéséhez. A láncolaj kiválasztásakor kérje ki az illetékes szakszerviz tanácsát.

Megjegyzés: A termék automatikus lánckenési rendszerrel rendelkezik. Emellett az olajáramlás is módosítható. Lásd az *A láncolajáramlás beállítása59. oldalon* fejezetet.

- Használjon Husqvarna láncolajat a maximális fűrészlánc-élettartam, valamint a környezetre kifejtett negatív hatások megelőzése érdekében. Amennyiben Husqvarnaláncolaj nem hozzáférhető, hagyományos láncolaj használatát javasoljuk.

- Olyan láncolajat használjon, amely megfelelőképpen tapad a fűrészlánchoz.
- Megfelelő viszkozitású láncolajat használjon, amely megfelel a levegő hőmérsékletének.



VIGYÁZAT: Ha az olaj túl híg, akkor az üzemanyag előtt fog kifogyni. A 0 °C/32 °F alatti hőmérsékleti értékek esetén bizonyos láncolajak túl sűrűvé válnak, ami az olajszivattyú összetevőinek károsodását okozhatja.

- Az ajánlott vágóeszközöket használja. Lásd az *Tartozékok62. oldalon* fejezetet.
- Vegye le a lánckenő olaj tartályának sapkáját.
- Töltsze fel a láncolaj tartályát láncolajjal.
- Körültekintően helyezze fel a sapkát.

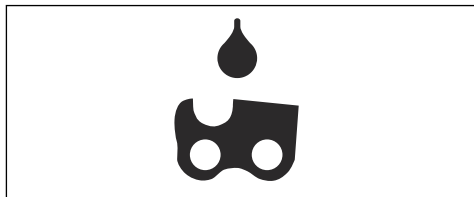

Megjegyzés: Ha meg szeretné tudni, hogy a lánckenő olaj tartálya hol van a terméken, lásd: *Az áttekintése33. oldalon.*

Visszarúgási információk



FIGYELMEZTETÉS: A gép a kezelő és mások súlyos sérülését és halálát okozhatja. A kockázat csökkentése érdekében ismerni kell a visszarúgás okait, valamint a megelőzésük módját.

Visszarúgás csak akkor történik, amikor a vezetőlemez visszarúgási zónája hozzáér egy tárgyhöz. A visszarúgás váratlanul és nagy erővel történhet, ami a kezelő felé dobja a terméket.

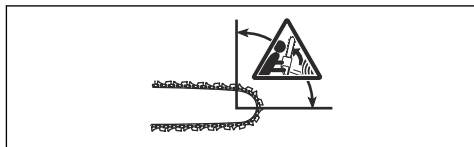

A visszarúgás mindig a vezetőlemez síkjában történik. A termék általában a kezelő felé mozdul el, de más irányba is mozoghat. Az határozza meg, hogy merrefelé

történi elmozdulás, hogy a visszarúgás pillanatában hogyan használták a terméket.



Ha kisebb a vezetőlemez csúcsának sugara, az csökkenti a visszarúgás erejét.

A visszarúgás hatásainak csökkentése érdekében kis visszarúgású fűrészláncot használjon. Ügyeljen, hogy a visszarúgási zóna ne érjen hozzá semmihez.



FIGYELMEZTETÉS: Egyetlen fűrészlánc sem előzi meg teljes mértékben a visszarúgást. Minden esetben kövesse az utasításokat.

Gyakori kérdések a visszarúgással kapcsolatban

• A kezem mindig működésbe aktiválni fogja a láncfékét visszarúgás esetén?

Nem. Szükség van némi erőre ahhoz, hogy az elülső kézvédőt előrenyomja. Ha nem alkalmazza a szükséges mértékű erőt, akkor előfordulhat, hogy a láncfék nem fog aktiválódni. Emellett két kézzel stabilan kell tartania a termék markolatait a munkavégzés közben. Ha visszarúgás történik, akkor előfordulhat, hogy a láncfék nem állítja le a fűrészláncot, mielőtt az hozzáérne Önhöz. Emellett van néhány olyan pozíció, amelyben a keze nem tud hozzáérni az elülső kézvédőhöz a láncfék aktiválásához. Erre jelent példát a döntővágási pozíció.

• A tehetetlenségi kioldómechanizmus mindig aktiválni fogja a láncfékét visszarúgás közben?

Nem. Először is, a láncféknek megfelelően kell működnie. A láncfék ellenőrzésével kapcsolatos utasításokat illetően tekintse át a következőt: *Az első kézvédő ellenőrzése* 50. oldalon. Javasoljuk, hogy minden alkalommal végezze el a termék használata előtt. Emellett a visszarúgás erejének elég intenzívnek kell lenni ahhoz, hogy aktiválja a láncfékét. Ha a láncfék túl érzékeny, akkor nehéz műveletek közben aktiválódhat.

• A láncfém mindig megvéd majd engem a sérülésektől visszarúgás esetén?

Nem. A láncféknek megfelelően kell működnie ahhoz, hogy védelmet biztosítson. Emellett a láncféknek is aktiválódnia kell a visszarúgás közben, hogy megállítsa a fűrészláncot. Ha Ön a vezetőlemez közelében van, akkor előfordulhat, hogy a láncféknek nem lesz elég ideje a fűrészlánc leállítására, mielőtt az Önhöz ér.



FIGYELMEZTETÉS: Kizárólag Ön és a megfelelő munkavégzési technika képes a visszarúgások megelőzésére.

A termék elindítása

Indítás hideg motorral



FIGYELMEZTETÉS: A sérülésveszély csökkentése érdekében a termék elindításakor a láncfékét be kell húzni.

1. Mozdítsa előre az első kézvédőt a láncfék bekapcsolásához.

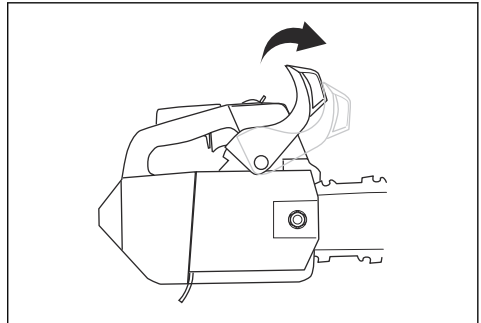

2. Nyomja meg kb. 6 alkalommal az üzemanyagpumpát, amíg el nem kezd üzemanyaggal telítődni. Az üzemanyagpumpát nem szükséges teljes mértékben megtölteni.

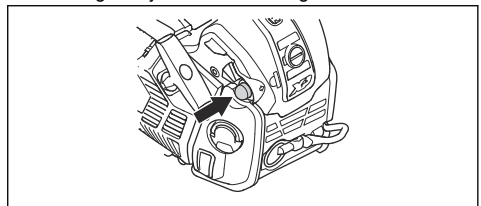

3. Állítsa a hidegindítót szívató állásba.

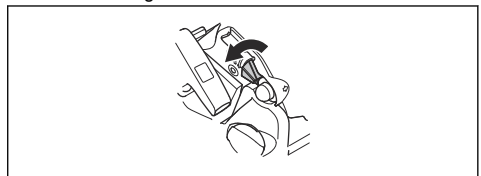

4. További utasításokért lásd: *A termék elindítása* 45. oldalon.

Indítás meleg motorral



FIGYELMEZTETÉS: A sérülésveszély csökkentése érdekében a terméke elindításakor a láncfék be kell húzni.

1. Mozdítsa előre az első kézvédőt a láncfék bekapcsolásához.

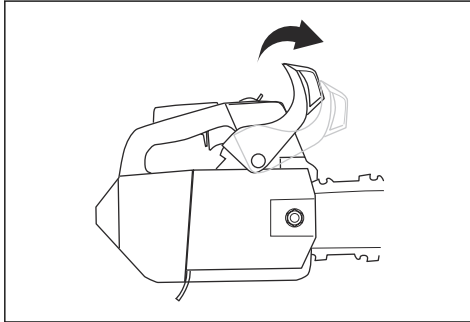

2. Nyomja meg kb. 6 alkalommal az üzemanyagpumpát, amíg el nem kezd üzemanyaggal telítődni. Az üzemanyagpumpát nem szükséges teljes mértékben megtölteni.

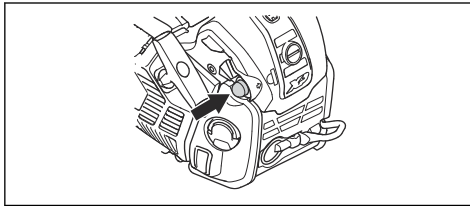

3. Mozdítsa el a hidegindítót szívató állásba, majd közvetlenül ezután munkavégzési állásba.

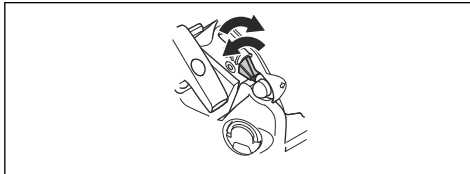

4. További utasításokért lásd: *A termék elindítása*45. oldalon.

A termék elindítása



FIGYELMEZTETÉS: A lábait mindenképpen tartsa stabil állásban a termék beindításakor.



FIGYELMEZTETÉS: Ha a fűrészlánc alapjáratú fordulatszámán forog, forduljon az illetékes szakszervizhez, és ne használja a terméket.

1. Helyezze a terméket a talajra.
2. Helyezze a bal kezét az elülső fogantyúra.
3. Helyezze a térdét a felső fogantyú hátsó részére.
4. Húzza meg lassan az indítókötelet jobb kézzel, amíg ellenállást nem érez.

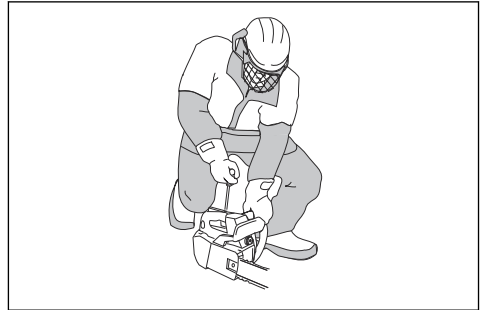

FIGYELMEZTETÉS: Ne tekerje az indítózsínort a keze köré.



VIGYÁZAT: Ne húzza ki teljesen az indítózsínort, és ne engedje el a berántókötél fogantyúját.

- a) Ha a terméket hideg motor mellett indítja be, akkor addig húzza az indítókötelet fogantyúját, amíg a motor be nem indul.

Megjegyzés: A motor beindulását pöfögő hang jelzi.

- b) Helyezze a szívatókart szívató állásba.
5. Húzza meg az indítózsínort fogantyúját, amíg a motor be nem indul.
 6. Gyorsan engedje ki a gázadagoló reteszt, ezáltal alapjáratra állítva a terméket.

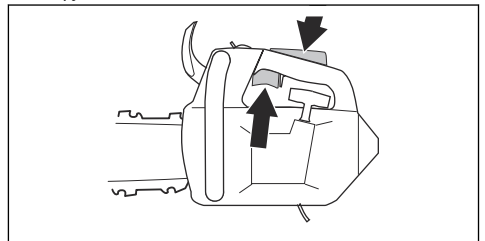

7. Mozdítsa el hátrafelé az első kézvédőt a láncfék kikapcsolásához.

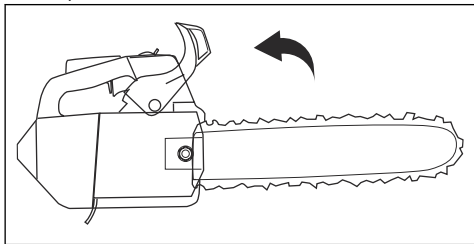

8. Használja a terméket.

A termék fán történő beindítása

Megjegyzés: A termék használata előtt győződjön meg arról, hogy elegendő üzemanyag áll rendelkezésre.

1. Aktiválja a láncfékét.
2. A termék beindításakor tartsa a terméket a teste bal vagy jobb oldalán.
 - a) Ha a terméket a bal oldalán tartja, akkor a bal kezét helyezze az elülső fogantyúra. Tartsa az indítókotelet a jobb kezével, és a termék beindításakor a testétől távolodó irányba lökje meg a terméket.
 - b) Ha a terméket a jobb oldalán tartja, akkor a jobb bal kezét helyezze a két fogantyú egyikére. Tartsa az indítókotelet a bal kezével, és a termék beindításakor a testétől távolodó irányba lökje meg a terméket.

A termék leállítás

1. A be/ki kapcsolót állítsa STOP állásba.

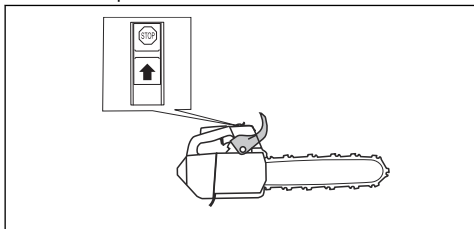

A munkavégzési technikával kapcsolatos tudnivalók



FIGYELMEZTETÉS: A kézikönyvben olvasható, munkavégzéssel kapcsolatos információk nem biztosítanak megfelelő képzést a termék működtetéséhez. Kizárólag akkor használja ezt a terméket, ha megfelelő képzésben részesült a faápolás terén. A megfelelő képzés nélküli működtetés a kezelő vagy mások súlyos sérülését vagy halálát okozhatja.

- A vágás közben teljes fordulatszámot alkalmazzon, majd az egyes vágások után hagyja alapjáraton járni a terméket.



VIGYÁZAT: A motor károsodhat akkor, ha túl hosszú ideig járatták terhelés nélkül maximális fordulatszámon.

- Vágás közben helyezze a rönktámaszt a rönkbe, és használja emelőként.

Megjegyzés: Nem minden típus van rönktámasszal ellátva. További tájékoztatásért forduljon az illetékes szakszervizhez.

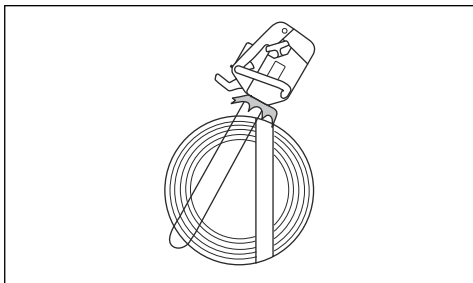

Húzó irányú vágás és toló irányú vágás

A terméket 2 különböző pozícióban használhatja fa vágására.

- A húzó irányú vágás az, amikor a vezetőlemez alsó részével végez vágást. A fűrészlánc áthalad a fán a vágás során. Ebben a pozícióban jobban irányítható a termék és a visszarúgási zóna pozíciója.

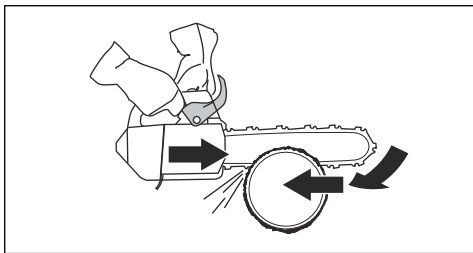

- A toló irányú vágás az, amikor a vezetőlemez felső részével végez vágást. Ekkor a fűrészlánc a kezelő irányába tolja el a terméket.

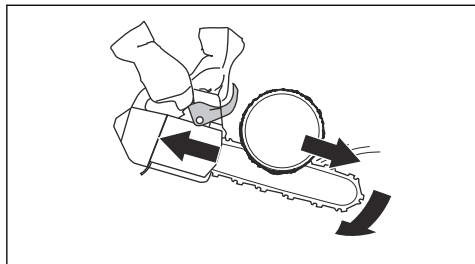

FIGYELMEZTETÉS: Ha a láncfűrész elakad a törzsben, a termék Ön felé nyomódhat. Tartsa szorosan a terméket, és ügyeljen arra, hogy a vezetőlemez visszarúgási zónája ne érjen hozzá a fához, ezáltal visszarúgást okozva.

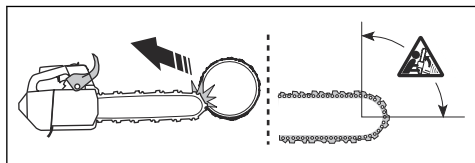

A termék előkészítése a fán végzett munkához

Talajon álló dolgozó

Talajon álló dolgozóként tegye meg a következő lépéseket.

1. Vizsgálja meg a terméket.
2. Töltse fel az üzemanyag- és a láncolajtartályt.
3. Csatlakoztassa egy jóváhagyott biztonsági heveder végét a kötélakasztóhoz.

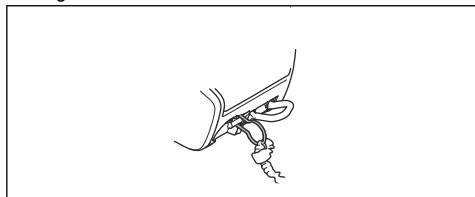

Megjegyzés: A biztonsági heveder biztosítja, hogy a termék ne ütődjön hozzá a talajhoz, ha leesik.

4. Ügyeljen arra, hogy a biztonsági heveder másik végén legyen egy karabiner.
5. Indítsa be és melegítse be a terméket.
6. Állítsa le a terméket.
7. Aktiválja a láncfékét.

8. Emelőeszközök használatával emelje fel a terméket a fán tartózkodó kezelőhöz.



FIGYELMEZTETÉS: Győződjön meg arról, hogy a termék megfelelően csatlakoztatva van, mielőtt felemeli a fára.

Fán tartózkodó dolgozó

Fán tartózkodó dolgozóként kövesse az alábbi utasításokat.

1. Mielőtt lecsatolja a biztonsági kötelet az emelőeszköztől, csatolja a terméket a hevederhez. Csatolja a terméket a hevederhez a pántakasztóval vagy a biztonsági kötélre levő acélgűrűvel.

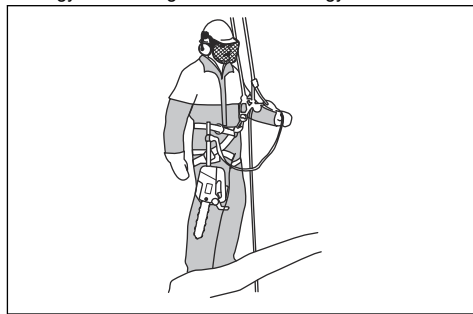

FIGYELMEZTETÉS: Csatolja a biztonsági kötelet a hevederen lévő javasolt rögzítési pontok egyikéhez.



FIGYELMEZTETÉS: Ha csak a biztonsági kötelet használja arra, hogy a terméket a hevederhez csatolja, akkor a terméket teljesen le kell eresztetni a biztonsági kötélre. Ne engedje el magasról a terméket.

2. Használjon jóváhagyott karabinereket, hogy a biztonsági kötél szabad végét a hevederen levő rögzítési ponthoz csatolja. Ez az elsődleges rögzítési pont.



VIGYÁZAT: A biztonsági kötelet csak a kötélakasztóhoz szabad csatlakoztatni.

3. Ügyeljen arra, hogy stabil és biztonságos helyzetben legyen a vágáshoz.
4. Vegye ki a terméket a másodlagos rögzítési pontból, indítsa el a terméket, és végezze el a vágást.
5. Közvetlenül a vágás befejezése után aktiválja a láncfékét.
6. Állítsa le a terméket, és helyezze vissza a másodlagos rögzítési pontba.

A termék fán történő működtetése



FIGYELMEZTETÉS: A legtöbb baleset akkor történik, amikor a kezelő nem rendelkezik teljes mértékű irányítással a termék vagy a munkavégzési pozíció felett.

- Tartson fen biztonságos munkavégzési pozíciót.
- Vízszintes darabokat csipőmagasságban, függőleges darabokat pedig köldökmagasságban vágjon.
- Két kézzel tartsa a terméket.
- Függőleges irányú ágakon történő munkavégzés közben ügyeljen arra, hogy stabilan álljon a lábán, és kis erőt fejtsen ki oldalirányban. Vezesse át a biztonsági kötelet egy másik csatlakoztatási ponton, ezáltal megszüntetve vagy megelőzve az egyre nagyobb oldalirányú erőket. Emellett egy állítható kötelet is rögzíthet közvetlenül a hevederből egy másik csatlakoztatási ponthoz.

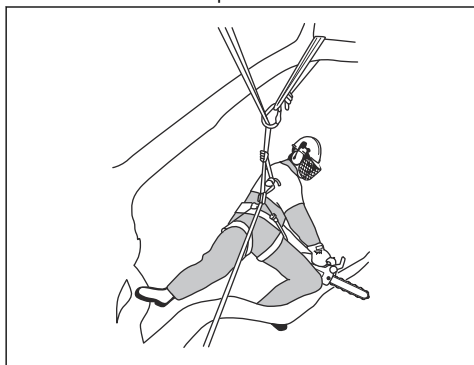

- A biztonságos munkavégzési pozíció megtartásához használjon lábhurkot.

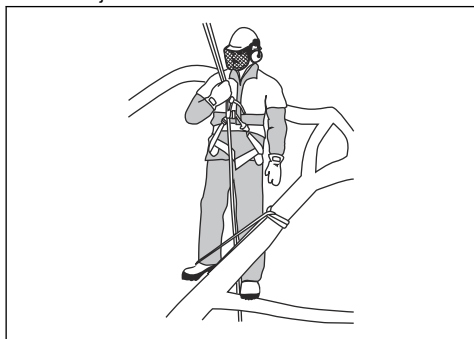

- Rendszeres időközönként végezze el a heveder, az öv és a kötelek ellenőrzését.

- Ha a termékkel együtt kell másznia, csatlakoztassa a terméket a hevederen lévő hátsó csatlakoztatási ponthoz. A hátsó csatlakoztatás távol fogja tartani a terméket a mászókötelektől, és biztosítani fogja, hogy a tömege a gerince mentén középen legyen alátámasztva.

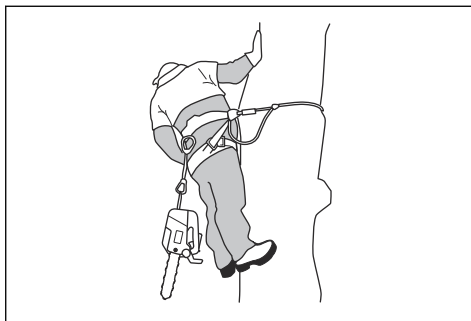

FIGYELMEZTETÉS: A láncfészek mindenképpen aktiválni kell akkor, ha a terméket leereszti a hevederére.

Beakadt termék eltávolítása

1. Állítsa le a terméket.
2. Rögzítse a terméket a fa belső részén, a rönk vágás felőli oldalán vagy egy másik eszköztartó kötélén.
3. Óvatosan húzza ki a fűrészelt a vágásból, közben szükség szerint megemelve az ágat.



FIGYELMEZTETÉS: Ne próbálja meg kirántani a terméket. Súlyos sérülés veszélye.

4. Szükség esetén használjon kézi fűrészelt a termék kiszabadításához. Vágja el az ágat legalább 30 cm/12 hüvelyk távolságra a beakadt terméktől. A vágást a termék beakadási helyéhez képest a külső részen végezze el.

A termék hideg időben történő használata



VIGYÁZAT: Havas és hideg időjárási viszonyok esetén működési problémák léphetnek fel. Fennáll a kockázata, hogy a motorhőmérséklet túlságosan lecsökken, illetve jég képződik a levegőszűrőn és a karburátoron.

1. Fedje le a levegőbeömlő nyílás egy részét az indítószerkezeten. Ez növeli a motor hőmérsékletét.

2. A -5 °C/23 °F alatti hőmérséklethez vagy havas körülményekhez egy téli takarólap áll rendelkezésre. Szerelje fel a téli takarólapot az indítószerkezet házára. A téli takarólap csökkenti a hideg levegő beáramlását, illetve megakadályozza, hogy hő kerüljön a porlasztótérbe.

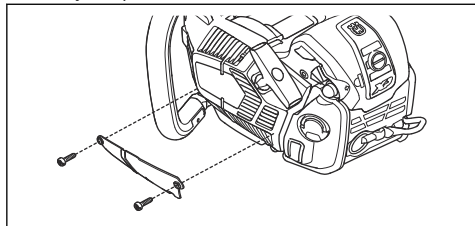

Megjegyzés: A téli takarólap cikkszám: 579 38 48-01



VIGYÁZAT: Ha a hőmérséklet -5 °C/23 °F fölé emelkedik, távolítsa el a takarólapot. Túl magas motorhőmérséklet és a motor károsodásának veszélye áll fenn.

Karbantartás

Bevezető



FIGYELMEZTETÉS: A termék karbantatása előtt olvassa el és értelmezze a biztonsággal foglalkozó fejezetet.

Karbantartási terv

Napi karbantartás	Heti karbantartás	Havi karbantartás
Tisztítsa meg a termék külső alkatrészeit, és ügyeljen arra, hogy ne maradjon olaj a fogantyúkon.	Tisztítsa ki a hűtőrendszert. Lásd az <i>A hűtőrendszer kitisztítása</i> 59. oldalon fejezetet.	Ellenőrizze a fékszalagot. Lásd az <i>A fékszalag ellenőrzése</i> 50. oldalon fejezetet.
Ellenőrizze a gázadagolót és a gázadagoló reteszét. Lásd az <i>A gázadagoló és a gázadagoló reteszének ellenőrzése</i> 51. oldalon fejezetet.	Ellenőrizze az indítóegységet, az indítózsinórt és a visszahúzórugót.	Ellenőrizze a tengelykapcsoló közepepét, a tengelykapcsoló dobót és a tengelykapcsoló rugót.
Győződjön meg arról, hogy a rezgéscsillapító egységek nem sérültek-e.	Kenje meg a tűgörgős csapágyat. Lásd az <i>A tűgörgős csapágy olajozása</i> 58. oldalon fejezetet.	Tisztítsa meg a gyújtógyertyát. Lásd az <i>A gyújtógyertya ellenőrzése</i> 54. oldalon fejezetet.
Tisztítsa meg és ellenőrizze a láncféket. Lásd az <i>A láncfék ellenőrzése</i> 50. oldalon fejezetet.	Távolítsa el az esetlegesen kialakult sorjakat a vezetőlemez széleiről. Lásd az <i>A gázadagoló és a gázadagoló reteszének ellenőrzése</i> 51. oldalon fejezetet.	Tisztítsa le a karburátor külső alkatrészeit.
Ellenőrizze a láncfogót. Lásd az <i>A láncfogó ellenőrzése</i> 51. oldalon fejezetet.	Tisztítsa meg, illetve cserélje ki a hangtompító szikrafogó hálóját.	Ellenőrizze az üzemanyagszűrőt és az üzemanyag-vezetékét. Ha szükséges, cserélje ki.
Fordítsa meg a vezetőlemezt, ellenőrizze a kenőjáratot, és tisztítsa meg a vezetőlemez vájátát. Lásd az <i>A vezetőlemez ellenőrzése</i> 58. oldalon fejezetet.	Tisztítsa meg a karburátor környékét.	Ellenőrizze az összes kábelt és csatlakozót.
Győződjön meg arról, hogy a vezetőlemezre és a fűrészlánra elegendő olaj jut.	Tisztítsa meg vagy cserélje ki a levegőszűrőt. Lásd az <i>A levegőszűrő megtisztítása</i> 54. oldalon fejezetet.	Üritse ki a benzintartályt.

Napi karbantartás	Heti karbantartás	Havi karbantartás
Végezze el a fűrészlánc ellenőrzését. Lásd az <i>A vágószervezet ellenőrzése</i> 58. oldalon fejezetet.	Tisztítsa meg a hengerbordák közötti részeket.	Ürítse ki az olajtartályt.
Élezze meg a fűrészláncot, és ellenőrizze a feszességét. Lásd az <i>A fűrészlánc élezése</i> 54. oldalon fejezetet.		
Ellenőrizze a lánc csillagkerékét. Lásd az <i>A homoklánckerék ellenőrzése</i> 57. oldalon fejezetet.		
Tisztítsa meg az indító levegőbeömlő nyílását.		
Győződjön meg arról, hogy az anyacsavarok és a csavarok szorosan meg vannak-e húzva.		
Ellenőrizze a leállítókapcsolót. Lásd az <i>A ki/bekapcsológomb ellenőrzése</i> 52. oldalon fejezetet.		
Ellenőrizze, hogy nem szívárog-e üzemanyag a motorból, a tartályból vagy az üzemanyag-vezetékekből.		
Győződjön meg arról, hogy alapjáraton működő motor mellett a fűrészlánc nem forog.		
Győződjön meg arról, hogy a hangfogó megfelelően van-e csatlakoztatva, nincsenek-e rajta károsodások, és a hangfogó egyetlen alkatrésze sem hiányzik.		

A termék biztonsági eszközeinek karbantartása és ellenőrzése

A fékszalag ellenőrzése

1. Kefe használatával távolítsa el az összes fűrészport, gyantát és szennyeződést a láncfékről és a tengelykapcsoló dobáról. A szennyeződések és a kopás befolyásolják a fék működését.

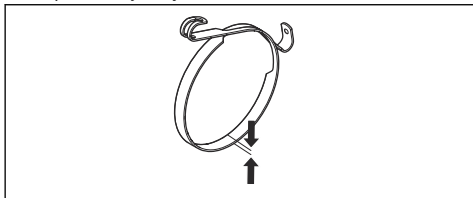

2. Ellenőrizze a fékszalagot. A fékszalagnak a legvékonyabb pontján minimum 0,6 mm/0,024 hüvelyk vastagnak kell lennie.

Az első kézvédő ellenőrzése

1. Győződjön meg arról, hogy a vágóburkolat nem sérült, és hogy hibáktól, például repedésektől mentes.
2. Ellenőrizze, hogy szabadon mozog-e az első kézvédő, és hogy biztonságos módon csatlakozik-e a tengelykapcsoló burkolatához.

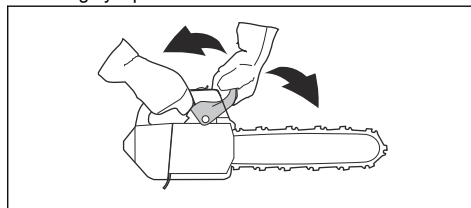

A láncfék ellenőrzése

1. Indítsa be a terméket. Az utasításokat illetően tekintse át a következőt: *A termék elindítása* 44. oldalon.



FIGYELMEZTETÉS: Gondoskodjon arról, hogy a fűrészlánc se a talajhoz, se egyéb tárgyakhoz ne érjen hozzá.

2. Tartsa erősen a terméket.

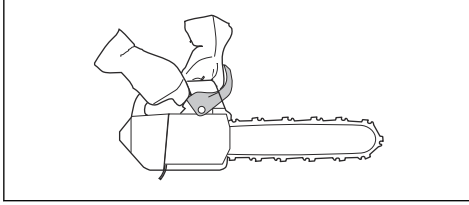

FIGYELMEZTETÉS: Gondoskodjon arról, hogy a fűrészlánc se a talajhoz, se egyéb tárgyakhoz ne érjen hozzá.

3. Adjon teljes gázt, és a bal csuklóját döntse előre az első kézvédő irányába a láncfék aktiválásához. A fűrészláncnak azonnal meg kell állnia.

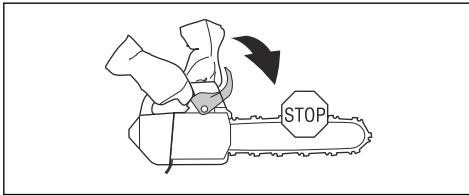

FIGYELMEZTETÉS: A láncfék aktiválásakor ne engedje el az elülső fogantyút.

A gázadagoló és a gázadagoló retesének ellenőrzése

1. Győződjön meg arról, hogy a gázadagoló és a retesze akadálymentesen mozog, a visszatérítő rugó pedig megfelelően működik.

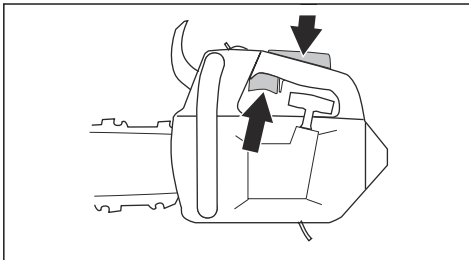

2. Nyomja le a gázadagoló retesét, és győződjön meg arról, hogy a felengedése után visszatér alaphelyzetbe.

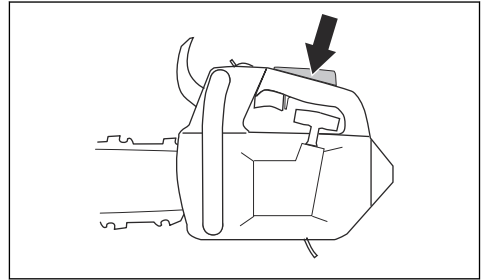

3. Ellenőrizze, hogy a reteszt elengedve a gázadagoló alapjáratú pozícióban reteszeli-e.

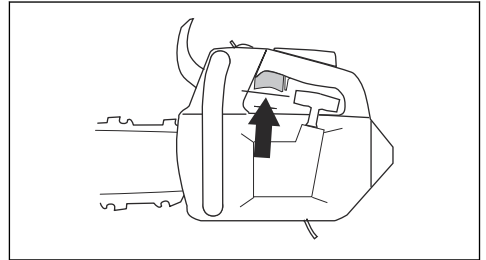

4. Indítsa be a láncfűrész, és adjon teljes gázt.
5. Engedje el a kapcsológombot, és győződjön meg arról, hogy a lánc megáll és nyugalomban marad.



FIGYELMEZTETÉS: Ha a lánc alapjáratú helyzetben lévő gázadagolóval is körbejár, akkor forduljon az illetékes szakszervizhez.

A láncfogó ellenőrzése

1. Győződjön meg arról, hogy a láncfogó nem sérült.
2. Győződjön meg arról, hogy a láncfogó stabil, és illeszkedik a termék testéhez.

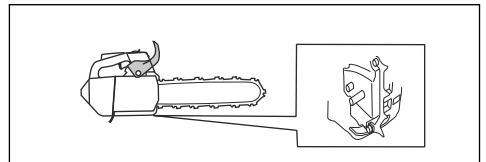

A rezgéscsillapító rendszer ellenőrzése

1. Győződjön meg arról, hogy nincsenek repedések vagy eldeformálódás a rezgéscsillapító rendszer egységein.
2. Ellenőrizze, hogy a rezgéscsillapító egységek megfelelően kapcsolódnak-e a motortesthez és a fogantyúhoz.

A rezgéscsillapító rendszer elhelyezkedésével kapcsolatos információkat illetően tekintse át a következőt: *Az áttekintése33. oldalon.*

A ki/bekapcsológomb ellenőrzése

1. Indítsa be a motort.
2. A be/ki kapcsolót állítsa STOP állásba. A motornak ekkor le kell állnia.

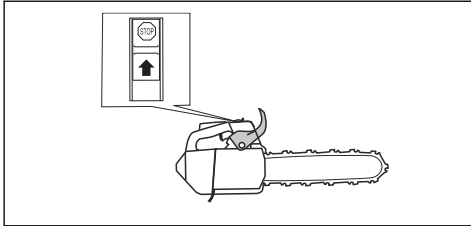

A hangfogó ellenőrzése

1. Ellenőrizze, hogy nem hibásodott-e meg a hangfogó.



FIGYELMEZTETÉS: Ne használjon olyan terméket, amely hibás vagy rossz állapotú hangfogóval rendelkezik.

2. Ellenőrizze, hogy a hangfogó megfelelően csatlakozik-e a termékhez.

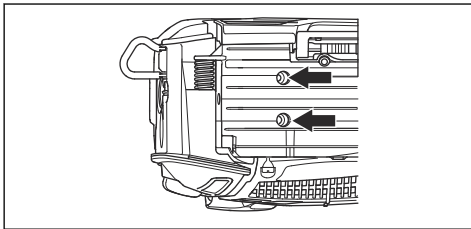

AutoTune™

A termék rendelkezik az AutoTune™ funkcióval, amely automatikusan beállítja a porlasztót, ezzel a lehető legjobb beállítást eredményezve. Az AutoTune™ funkció az aktuális körülményekhez igazítja a motort, többek között az időjárás, a tengerszint feletti magasság, a benzin és a kétütemű olaj típusa alapján.



VIGYÁZAT: Ha az AutoTune™ funkció nem működik megfelelően, forduljon a márkaszervizhez. A termék néhány tankolás után megfelelően beáll.

Hibás vagy elhasznált indítószinór cseréje

1. Lazítsa meg az indítószervezet burkolatának csavarjait.

2. Távolítsa el az indítószervezet burkolatát.

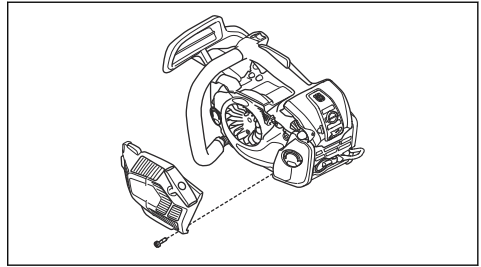

3. Húzza ki az indítókötetet körülbelül 30 cm/12 hüvelyk távolságra, és helyezze a zsinórtárcsán lévő vágatba.
4. Engedje a tárcsát lassan visszafelé forogni, hogy a visszahúzórugó kioldódjon.

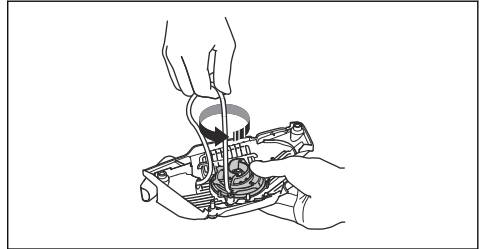

5. Távolítsa el a tárcsa közepén levő csavart, és vegye ki a tárcsát.

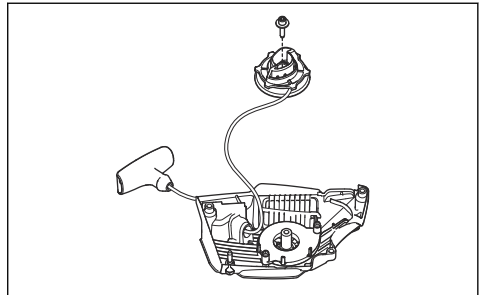

6. Fogja meg az indítószinór fogantyúját.

7. Húzza meg az indítózsinórt annyira, hogy a rugóvezetőből 1 cm láthatóvá váljon. Eközben nyomja le az indítófogantyú fedelét, és csúsztassa ki az indítózsinór fogantyújából.

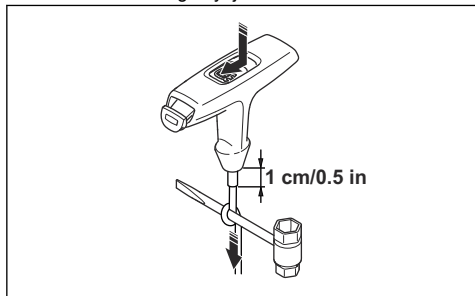

Megjegyzés: Ha az indítózsinór fogantyújának belsejében elszakadt az indítózsinór, nyomja le az indítófogantyú fedelét. Távolítsa el az indítófogantyú fedelét a kombinált csavarkulcs segítségével.

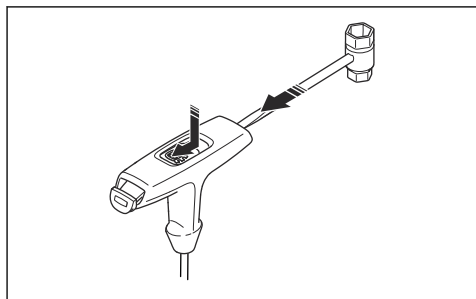

8. Rögzítsen egy új indítózsinórt a tárcsához. Tekerje fel az indítókötelet körülbelül 3-szor a tárcsa köré.
9. Csatlakoztassa a tárcsát a visszahúzórugóhoz. A visszahúzórugó végének rögzülnie kell a tárcsán.
10. Csatlakoztassa a csavart a tárcsa középehez.
11. Húzza át az indítózsinórt az indítószervezet burkolatán lévő nyíláson, az indítózsinór fogantyúján és a rugó vezetőjén.
12. Kössön csomót 1 cm-re/0,5 hüvelykre (A) az indítózsinór végétől.
13. Helyezze a zsinór végét vagy az indítózsinórt a csomóval párhuzamos helyzetbe.

14. Nyomja le a csomót a helyére a rugóvezetőben (B).

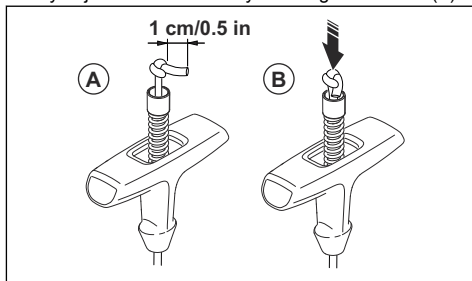

15. Húzza meg az indítózsinórt annyira, hogy a rugóvezetőből 1 cm láthatóvá váljon. Eközben szerelje össze az indítófogantyú fedelét.

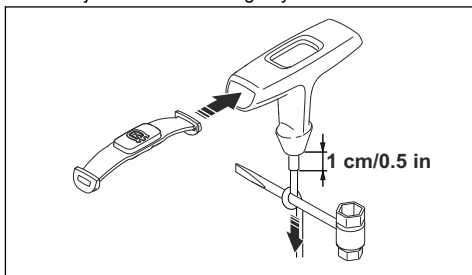

A visszahúzórugó megfeszítése

1. Helyezze az indítózsinórt a tárcsán lévő vajatba.
2. Csavarja el a zsinórtárcsát körülbelül kétszer az óra járásának megfelelő irányban.
3. Győződjön meg arról, hogy a tárcsát 1/2 fordulattal el tudja fordítani az indítózsinór teljesen kihúzott állapotában.

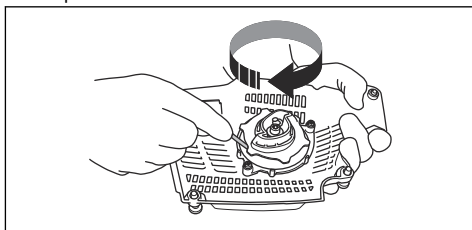

Az indítószervezet burkolatának felszerelése a termékre

1. Húzza ki az indítókötelet, és helyezze az indítószervezetet a forgattyúház felé.
2. Engedje vissza lassan a kötelet úgy, hogy a tárcsa ráakadjon a tengely indítófogaira.

- Húzza meg a csavarokat, amelyek az indítószerkezetet rögzítik.

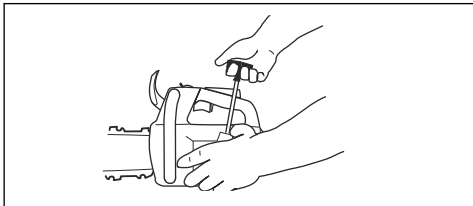

A levegőszűrő megtisztítása

Rendszeresen tisztítsa meg a levegőszűrőt a szennyeződéstől és a portól. Ezzel megelőzheti a karburátor működési hibáit, az indítási problémákat, a motorteljesítmény csökkenését, a motor alkatrészeinek kopását és a szokásosnál nagyobb üzemanyag-fogyasztást.

- Távolítsa el a levegőszűrő fedelét és a levegőszűrőt.
- Kefével vagy megrázva tisztítsa ki a levegőszűrőt. Alaposan tisztítsa meg mosószeres vízzel.

Megjegyzés: A hosszú ideje használt levegőszűrőt nem lehet teljesen kitisztítani. Rendszeresen cserélje ki a levegőszűrőt, és minden esetben cserélje ki a meghibásodott levegőszűrőt.

- Csatlakoztassa a szűrőt, és győződjön meg arról, hogy a szűrő szorosan illeszkedik a szűrőtartóba.

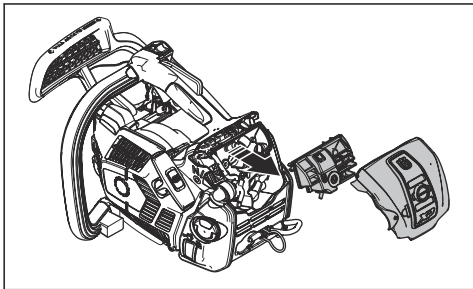

Megjegyzés: Az eltérő munkavégzési körülményekből, időjárási viszonyokból vagy évszaktól adódóan a termék különböző típusú levegőszűrőkkel használható. További tájékoztatásért forduljon az illetékes szakszervízhez.

A gyújtógyertya ellenőrzése



VIGYÁZAT: Használjon ajánlott típusú gyújtógyertyát. Lásd az *Műszaki adatok61. oldalon* fejezetet. A nem megfelelő gyújtógyertya károsíthatja a terméket.

- Ha a termék nehezen indul vagy nehéz működtetni, illetve ha a termék rendellenesen működik alapijárat fordulatszámom, ellenőrizze, hogy nincs-e szennyeződés a gyújtógyertyán. A gyújtógyertya elektródái közötti lerakódások kialakulásának csökkentése érdekében végezze el a következő lépéseket:
 - gondoskodjon a megfelelő üzemanyag-keverékről;
 - gondoskodjon a levegőszűrő tisztaságáról.
- Tisztítsa meg a gyújtógyertyát, ha elszenyeződött.
- Ellenőrizze, hogy a szikraköz mérete a következő értékű-e: 0.50 mm/0.020 hüvelyk.

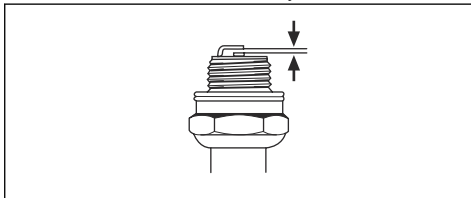

- Havonta vagy szükség esetén ennél gyakrabban cserélje ki a gyújtógyertyát.

A fűrészlánc élezése

A vezetőlemezzel és a fűrészláncsal kapcsolatos tudnivalók



FIGYELMEZTETÉS: A fűrészlánc használata és karbantartása során használjon védőkesztyűt. A nem mozgó fűrészlánc is sérüléseket okozhat.

A kopott vezetőlemezt és fűrészláncot a Husqvarna által javasolt vezetőlemez és fűrészlánc kombinációjára cserélje le. Erre azért van szükség, hogy megmaradjanak a termék biztonsági funkciói. A csere-vezetőlemezek és -fűrészláncok általunk ajánlott kombinációit illetően tekintse át a következőt: *Tartozékok62. oldalon.*

- Vezetőlemez hossza, hüvelyk/cm. A vezetőlemez hosszával kapcsolatos adatok általában a vezetőlemez hátsó részén szerepelnek.

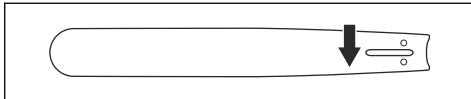

- Fogak száma a vezetőlemez orrkerekén (T).

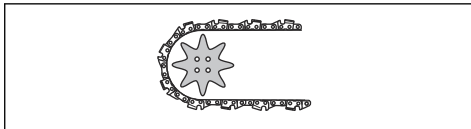

- Láncosztás, hüvelyk. A lánc vezetőszelei közötti távolságnak egyeznie kell a láncvezető végén lévő

lánckerék és a meghajtó lánckerék fogai közötti távolsággal.

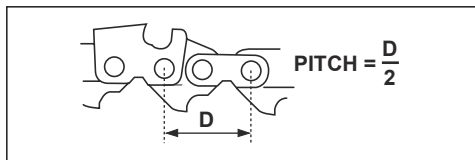

- Meghajtószemek száma. A meghajtószemek számát a vezetőlemez típusa határozza meg.

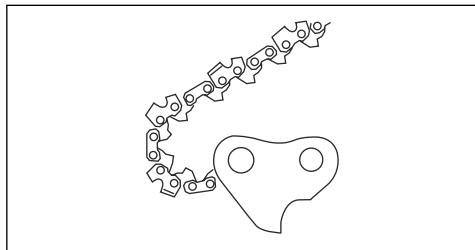

- A vezetőlemez nyomszélessége, hüvelyk/mm. A vezetőlemez vajatának szélessége ugyanolyan kell, hogy legyen, mint a láncc megajtószemeinek.

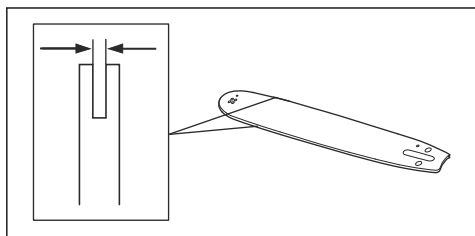

- Lánccolajozó nyílás, és nyílás a lánccsízítóhoz. A vezetőlemeznek a terméknek megfelelőnek kell lennie.

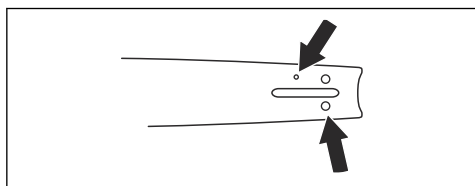

- Meghajtószemek szélessége, mm/hüvelyk.

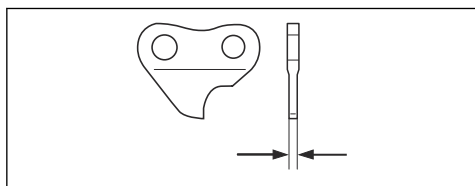

A vágószemek élézésével kapcsolatos általános tudnivalók

Ne használjon tompa fűrészláncot. Ha a fűrészlánc tompa, akkor nagyobb nyomást kell kifejteni ahhoz, hogy a vezetőlemez áthaladjon a fán. Ha a fűrészlánc nagyon tompa, akkor nem jön létre faforgács, csak fűrészpor.

Az éles fűrészlánc könnyedén áteszi magát a fán, és a faforgácsok hosszúak és vastagok lesznek.

A vágófog (A) és a mélység (B) együttesen teszi ki a fűrészlánc vágásra szolgáló részét, a vágószerszámot. A kettő magassága közötti különbség adja ki a vágási mélységet (vágásmélység-beállítás).

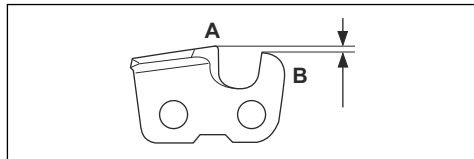

A vágószemek élézésekor a következőkre kell figyelni:

- Reszelési szög.

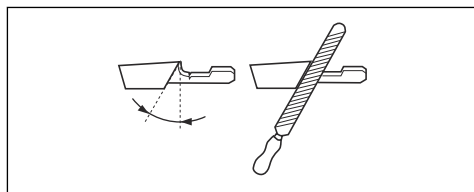

- Vágási szög.

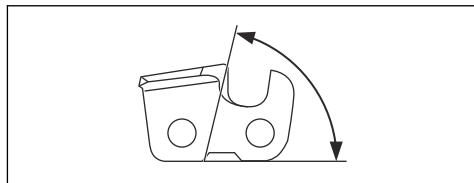

- Reszelőpozíció.

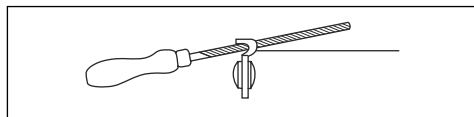

- Hengeres reszelő átmérője.

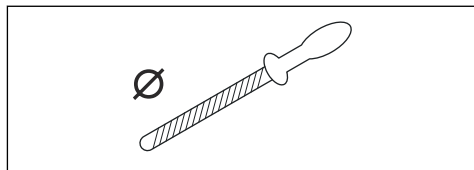

Megfelelő eszköz hiányában nem egyszerű megélezni a fűrészláncot. Használjon Husqvarna reszelőablont. Ez elő fogja segíteni a maximális vágási teljesítményt, illetve minimális szinten tartja a visszarúgás kockázatát.



FIGYELMEZTETÉS: A visszarúgás ereje nagymértékben megnő, ha nem követik az élezésre vonatkozó utasításokat.

Megjegyzés: A fűrészlánc élezésével kapcsolatos tudnivalókat illetően tekintse át a következőt: *Reszelőberendezés és reszelési szöveg* 63. oldalon.

A vágószemek élezése

1. A vágófogakat hengeres reszelővel és reszelőablonnal élezze meg.

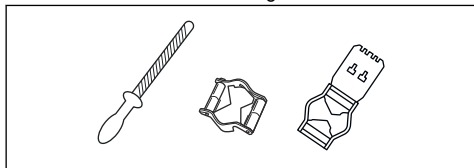

Megjegyzés: A Husqvarna által az Ön fűrészláncához ajánlott reszelőt és sablont illetően lásd: *Reszelőberendezés és reszelési szöveg* 63. oldalon.

2. Helyezze el megfelelő módon a reszelőablont a vágószemen. Lásd a reszelőablomhoz mellékelt utasításokat.
3. A reszelőt a vágófogak belső oldaláról kifelé mozgassa. Csökkentse a nyomást a húzó irányú vágáson.

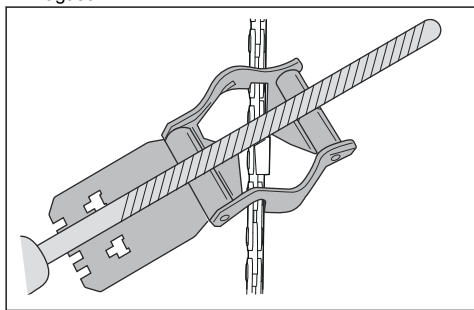

4. Távolítsa el az anyagot az összes vágófog egyik oldaláról.
5. Fordítsa meg a terméket, és a másik oldalról is távolítsa el az anyagot.
6. Ügyeljen arra, hogy minden vágófog azonos hosszúságú legyen.

A vágásmélység-beállítás módosításával kapcsolatos általános tudnivalók

A vágásmélység-beállítás (C) csökken, amikor megélezik a vágófogakat (A). A maximális vágási teljesítmény megtartása érdekében el kell távolítani a reszelés során létrejött anyagokat a mélységhatárolóról (B), hogy megkapjuk az ajánlott vágásmélység-beállítást. Az adott fűrészlánc megfelelő vágásmélység-beállításának elérésével kapcsolatos utasításokat illetően lásd: *Reszelőberendezés és reszelési szöveg* 63. oldalon.

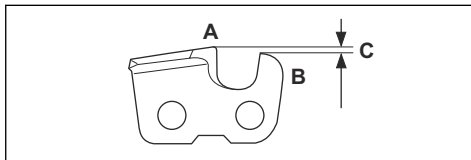

FIGYELMEZTETÉS: A visszarúgás kockázata megnő, ha a mélységhatároló távolsága túl nagy!

A mélységhatároló beállításának módosítása

A vágásmélység-beállítás módosítása és a vágószemek élezése előtt az utasításokat illetően tekintse át a következőt: *A vezetőlemez és a fűrészláncal kapcsolatos tudnivalók* 54. oldalon. Azt javasoljuk, hogy minden harmadik láncélezés után végezze el a mélységhatároló távolságának beállítását.

Javasoljuk, hogy a mélységhatároló beállításához használja a sablont, hogy pontosan le tudja mérni a távolságot, és el tudja érni a helyes oldalszöget.

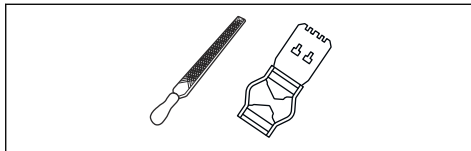

1. Lapos reszelőt és mélységhatároló eszközt használjon a vágásmélység-beállításához. A mélységhatároló beállításához kizárólag Husqvarna sablont használjon, hogy a távolságot pontosan tudja lemérni, és a helyes oldalszöget tudja elérni.
2. Helyezze a mélységhatároló eszközt a fűrészlánc fölé.

Megjegyzés: Az eszköz használatával kapcsolatos további tudnivalókat illetően tekintse át a mélységhatároló csomagolását.

3. A laposreszelő használatával távolítsa el a mélységhatároló kiálló részéről a felesleget.

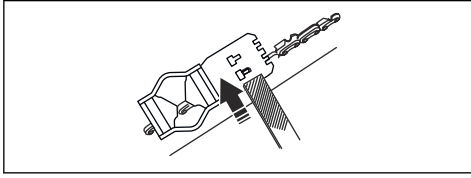

A fűrészlánc feszességének beállítása



FIGYELMEZTETÉS: Ha a feszesség nem megfelelő, a fűrészlánc leugorhat a vezetőlemeztől, ami súlyos sérülést vagy halált okozhat.

A fűrészlánc használat során meghosszabbodik. Rendszeresen állítsa be a fűrészláncot.

1. Lazítsa meg a vezetőlemez rögzítő anyacsavarokat, amelyek a tengelykapcsoló fedelét/láncféket tartják. Használjon csőkulcsot.

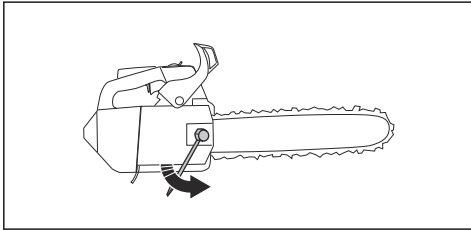

Megjegyzés: Bizonyos modelleken csak egy vezetőlemez-rögzítő anyacsavar található.

2. Húzza meg az anyacsavarokat kézzel, amilyen erősen csak tudja.
3. Emelje meg a vezetőlemez elejét, és forgassa el a feszítőcsavart. Használjon csőkulcsot.
4. Szorítsa meg a fűrészláncot, amíg szorosan rá nem fekszik a vezetőlemezt, de még könnyen mozog.

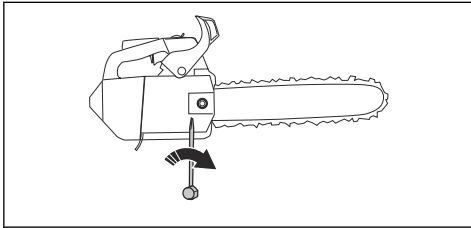

5. Szorítsa meg a vezetőlemez anyacsavarjait a csavarkulccsal, és eközben emelje fel a vezetőlemez elülső részét.

6. Győződjön meg arról, hogy a lánc kézzel szabadon körbehúzható, és hogy nem lóg lazán a vezetőlemeztől.

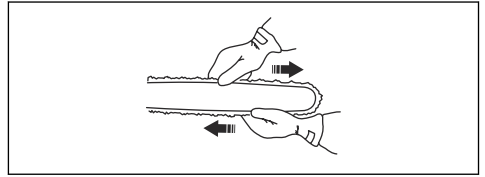

A termék feszítőcsavar-pozícióját illetően tekintse át a következőt: *Az áttekintése33. oldalon.*

A fűrészlánc kenésének ellenőrzése

1. Indítsa el a terméket, és hagyja járni $\frac{3}{4}$ gázzal.
2. Tartsa a vezetőlemez körülbelül 20 cm/8 hüvelyk távolságban egy világos színű felület felett.
3. Ha a fűrészlánc kenése megfelelő, akkor a felületen 1 perc elteltével egyértelmű olajcsík fog megjelenni.



4. Ha a fűrészlánc kenése nem működik megfelelően, végezze el a vezetőlemez ellenőrzését. Az utasításokat illetően tekintse át a következőt: *A vezetőlemez ellenőrzése58. oldalon.* Forduljon az illetékes szakszervizhez, ha a karbantartási lépések nem segítenek a problémán.

A homloklánckerék ellenőrzése

A tengelykapcsoló dobon található egy homloklánckerék, amely rá van hegesztve a tengelykapcsoló dombra.

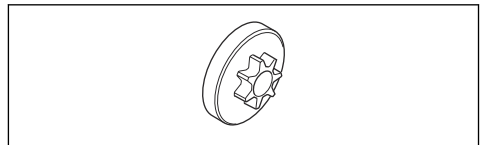

- Rendszeresen nézzen rá, és ellenőrizze, mennyire látszik kopottnak ez a homloklánckerék. Cserélje le a tengelykapcsoló dobát a homloklánckerékkel, ha túl nagy mértékű a kopás.

A tűgörgős csapágy olajozása

1. Mozdítsa hátrafelé az első kézvédőt a láncfék kikapcsolásához.
2. Távolítsa el a vezetőlemezt rögzítő anyacsavarokat, és vegye le a tengelykapcsoló fedelét.

Megjegyzés: Bizonyos modelleken egyetlen vezetőlemez-rögzítő anyacsavar található.

3. Helyezze a terméket stabil felületre, úgy, hogy a tengelykapcsoló dobja felfelé áll.
4. Távolítsa el a tengelykapcsoló dobot, és kenje meg a tűgörgős csapágyat zsíróopréssel. Kiváló minőségű motorolajat vagy csapágyzsírt használjon.

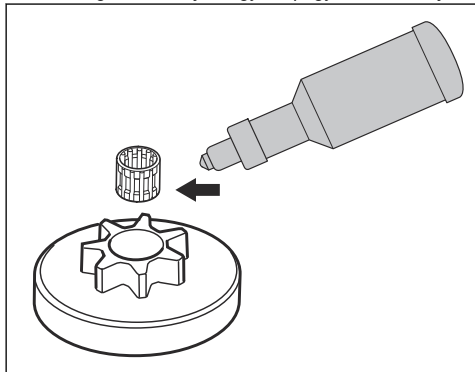

A vágószerkezet ellenőrzése

1. Győződjön meg arról, hogy nincsenek repedések a szegecseken és a szemeken, és hogy egyik szegecs sem laza. Szükség esetén cserélje ki.

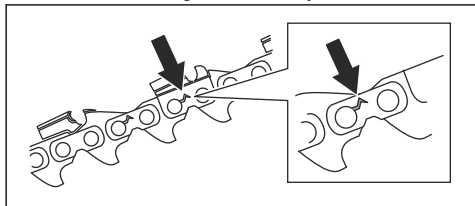

2. Győződjön meg arról, hogy a fűrészlánc könnyen hajlítható. Ha a fűrészlánc merev, cserélje le.
3. Hasonlítsa össze a láncot egy új láncsal annak megállapításához, hogy a szegecses és a meghajtószemek elhasználódtak-e.

4. Cserélje ki a fűrészláncot, a vágófog leghosszabb része rövidebb, mint 4 mm/0,16 hüvelyk. Emellett akkor is ki kell cserélni a fűrészláncot, ha repedések vannak a vágószemekben.

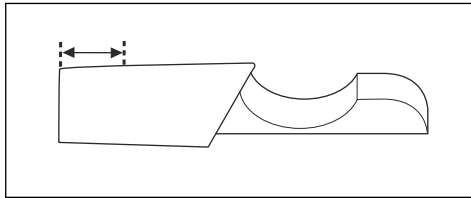

A vezetőlemez ellenőrzése

1. Ellenőrizze, hogy nincs-e eltömődve az olajcsatorna. Szükség esetén tisztítsa meg.

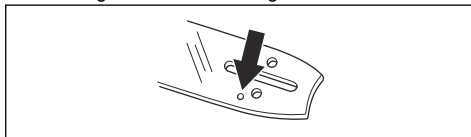

2. Ellenőrizze, hogy nincs-e sorja a vezetőlemez szélein. Reszelő segítségével távolítsa el a sorjakat.

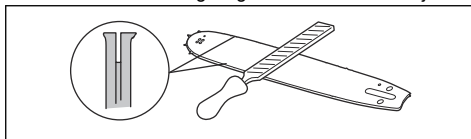

3. Tisztítsa meg a vezetőlemez vágjátát.

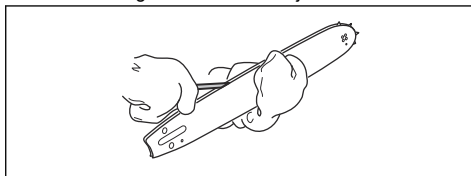

4. Ellenőrizze, hogy nem kopott-e a vezetőlemez vágata. Szükség esetén cserélje ki a vezetőlemezt.

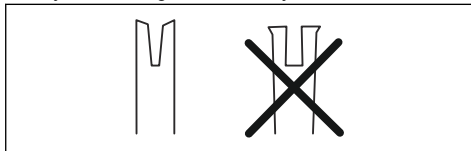

5. Ellenőrizze, hogy nem durva vagy nagyon kopott-e a vezetőlemez csúcsa.

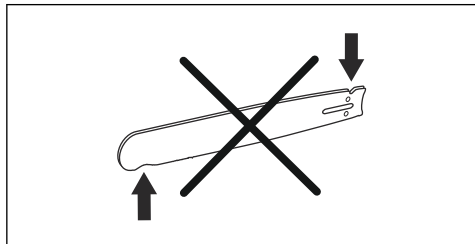

6. Ellenőrizze, hogy az orrkerék szabadon forgó-e, és hogy nincs-e eldugulva a vezetőlemez csúcsán lévő kenőnyílás. Szükség esetén tisztítsa meg és kenje meg.

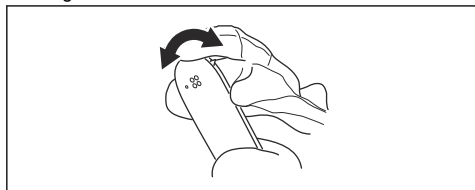

7. Naponta fordítsa meg a vezetőlemez az élettartama meghosszabbítása érdekében.

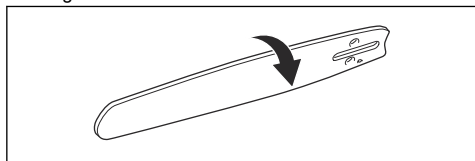

Az üzemanyagtartály és a láncolajtartály karbantartásának elvégzése

- Rendszeresen eressze le és tisztítsa meg az üzemanyagtartályt és a láncolajtartályt.
- Évente vagy szükség esetén ennél gyakrabban cserélje ki az üzemanyagszűrőt.



VIGYÁZAT: Az üzemanyagtartályba került szennyeződések üzemzavart okoznak.

A láncolajáramlás beállítása



FIGYELMEZTETÉS: Az olajszivattyú beállításának elvégzése előtt állítsa le a motort.

1. Fordítsa el az olajszivattyú beállítócsavarját. Használjon csavarhúzózt vagy kombinált csavarkulcsot.
 - a) A láncolaj áramlásának növeléséhez forgassa el a beállítócsavart az óramutató járásával egyező irányban.
 - b) A láncolaj áramlásának csökkentéséhez fordítsa el a beállítócsavart az óramutató járásával ellentétes irányban.

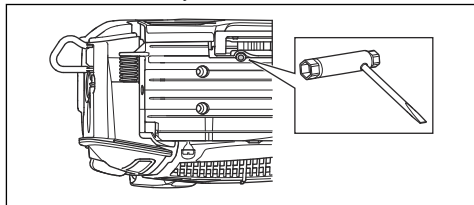

A hűtőrendszer kitisztítása

A hűtőrendszer alacsonyan tartja a motor hőmérsékletét. A hűtőrendszer magában foglalja az indítószerkezeten található levegőbeömlő nyílást (A), a levegőterelő lemezt (B), a lendkeréken lévő fogakat (C) és a tengelykapcsoló fedelét (D).

1. Tisztítsa meg kefével a hűtőrendszert hetente egyszer, illetve szükség esetén ennél gyakrabban.
2. Ellenőrizze, hogy nem szennyeződött-e a hűtőrendszer, illetve nincs-e eltömődve.



VIGYÁZAT: A szennyezett vagy eltömődött hűtőrendszer a gép túlhevüléséhez vezethet, ami a termék károsodását okozhatja.

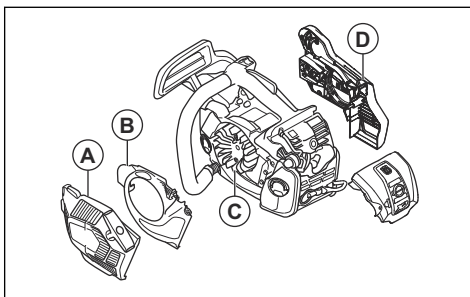

Hibaelhárítás

A motor nem indul

A termék megvizsgálható alkatrésze	Lehetséges ok	Teendő
Indítófogak	Az indítófogak eltömődtek.	Állítsa be vagy cserélje ki az indítófogakat.
		Tisztítsa meg a fogak környékét.
		Beszéljen egy hivatalos szakszerviz-zel.
Üzemanyagtartály	Nem megfelelő üzemanyag.	Engedje le az üzemanyagtartályt és töltsön be megfelelő üzemanyagot.
	Az üzemanyagtartály láncolajjal van tele.	Ha már megpróbálta beindítani a terméket, forduljon az illetékes szakszervizhez. Ha még nem próbálta meg beindítani a terméket, eressze le az üzemanyagtartályt.
Indító, nincs szikra	A gyújtógyertya koszos vagy nedves.	Bizonyosodjon meg róla, hogy a gyújtógyertya száraz és tiszta.
	A szikraköz nem megfelelő.	Tisztítsa meg a gyújtógyertyát. Ügyeljen arra, megfelelő legyen a szikraköz és a gyújtógyertya, és hogy a javasolt vagy azzal egyenértékű gyújtógyertya legyen behelyezve.
		A helyes szikraközt illetően tekintse át a következőt: <i>Műszaki adatok 61. oldalon.</i>
Gyújtógyertya és henger	A gyújtógyertya kilazult.	Húzza meg a gyújtógyertyát.
	A motor befulladt, mert ismételten teljes szívást alkalmaztak a beindítása után.	Távolítsa el és tisztítsa meg a gyújtógyertyát. Helyezze el a terméket az oldalára fordítva úgy, hogy a gyújtógyertya nyílása Öntől távol helyezkedjen el. Húzza meg 6-8 alkalommal erősen az indítókötelet. Szerelje össze a gyújtógyertyát, és indítsa be a terméket. Lásd az <i>A termék elindítása 44. oldalon</i> fejezetet.

A motor elindul, de leáll

A termék megvizsgálható alkatrésze	Lehetséges ok	Teendő
Üzemanyagtartály	Nem megfelelő üzemanyag.	Engedje le az üzemanyagtartályt és töltsön be megfelelő üzemanyagot.
Porlasztó	Az alapjáratú fordulatszám nem megfelelő.	Forduljon az illetékes szakszervizhez.

A termék megvizsgáló alkatrésze	Lehetséges ok	Teendő
Légszűrő	Eltömődött a légszűrő.	Tisztítsa meg vagy cserélje ki a levegőszűrőt.
Üzemanyagszűrő	Eltömődött üzemanyagszűrő.	Cserélje ki az üzemanyagszűrőt.

Szállítás és raktározás

Szállítás és raktározás

- A termék és az üzemanyag tárolásához és szállításához győződjön meg róla, hogy nincsenek szivárgások vagy gőzök. Szikra vagy nyílt láng, például elektromos készülékektől vagy kazánoktól, tüzet okozhat.
- Mindig engedélyezett tartályokat használjon az üzemanyag tárolására és szállítására.
- Szállítás és hosszú távú tárolás előtt ürítse ki az üzemanyag- és a láncolajtartályt. A felesleges üzemanyagot és láncolajat adja le egy erre kijelölt gyűjtőpontra.
- A sérülések és a termék károsodásának elkerülése érdekében használja a terméken található szállítási biztosítószerkezetet. A nem mozgó fűrészlánc is súlyos sérüléseket okozhat.
- Távolítsa el a gyertyapipát a gyújtógyertyáról, és kapcsolja be a láncféket.

- Szállításkor rögzítse biztosan a terméket.

A termék felkészítése hosszú időn át tartó tárolásra

- Szerelje szét és tisztítsa meg a fűrészláncot és a vezetőlemezen lévő vájatot.



VIGYÁZAT: Ha a fűrészlánc és a vezetőlemez nincs megtisztítva, akkor merevvé válhatnak vagy eltömődhetnek.

- Csatlakoztassa a szállítási védőtokot.
- Tisztítsa meg a terméket. Az utasításokat illetően tekintse át a következőt: *Karbantartás49. oldalon.*
- Végezze el a termék teljes körű szervizelését.

Műszaki adatok

Műszaki adatok

	Husqvarna T540XP II
Motor	
Hengerűrtartalom, cm ³	37,7
Üresjárati fordulatszám, ford/perc	3000
Legnagyobb motorteljesítmény az ISO 8893 szerint, kW/hp @ rpm	1,8/2,5@10200
Gyújtásrendszer⁵	
Gyújtógyertya	NGK CMR6H
Elektródahézag, mm	0,5
Üzemanyag- és olajozási rendszer	
Üzemanyagtartály űrtartalma, liter/cm ³	0,34@340
Olajtartály űrtartalma, liter/cm ³	0,20@200

⁵ Használja mindig az előírt típusú gyújtógyertyát! Nem megfelelő gyújtógyertya használata komolyan károsíthatja a hengert és a dugattyút.

	Husqvarna T540XP II
Olajszivattyú típusa	Állítható
Tömeg	
Tömeg, kg	3,9
Zajkibocsátás⁶	
Hangteljesítményszint, dB(A)-ben mérve	114
Hangteljesítményszint, garantált, L _{WA} dB(A)	116
Zajszintek⁷	
Ekvivalens hangnyomásszint a felhasználó fülénél, dB(A)	104
Ekvivalens rezgésszintek, a_{hveq}⁸	
Első fogantyú, m/s ²	3,5
Hátó fogantyú, m/s ²	4,2
Fűrészlánc/vezetőlemez	
Csillagkerék típusa/fogak száma	Spur 6
A fűrészlánc sebessége m/s-ban, a maximális motorsebesség 133%-a esetén.	25,8

Tartozékok

Javasolt vágószerkezet

A(z) Husqvarna és a(z) T540XP II láncfűrész típust kiértékelték biztonságosság szempontjából a következőknek megfelelően: EN ISO 11681-2:2011 (Erdészeti gépek - Hordozható láncfűrészekre vonatkozó biztonsági követelmények és tesztelés. 2. rész: Faápolásra szolgáló láncfűrészek), és ennek alapján megfelelnek a biztonsági követelményeknek,

amennyiben az alább felsorolt vezetőlemez-fűrészlánc kombinációkkal vannak felszerelve.

Kis visszarúgású fűrészlánc

A kis visszarúgású fűrészláncként megjelölt fűrészláncok megfelelnek a következőben meghatározott, kis visszarúgásra vonatkozó előírásnak: ANSI B175.1-2012.

⁶ A környezetben a 2000/14/EK sz. EK irányelvvel összhangban hangteljesítményként mért zajkibocsátás (L_{WA}).

⁷ Az ekvivalens hangnyomásszintet az ISO 22868 értelmében a különböző hangnyomásszintek időhöz viszonyított összenergiájaként számítják ki, változó munkakörülmények között. Az ekvivalens hangnyomásszint tipikus statisztikus ingadozása az 1 dB (A) szórása.

⁸ Az ekvivalens rezgésszintet az ISO 22867 értelmében a rezgésszintek időhöz viszonyított összenergiájaként számítják ki, változó munkakörülmények között. Az ekvivalens rezgésszintre vonatkozó jelentési adatok az 1 m/s² tipikus statisztikus ingadozásával (szórásával) rendelkeznek.

Visszarúgás és a vezetőlemez orrkerekének sugara

Vezetőlemez				Fűrészlánc		
Hossz, hüvelyk/cm	Láncosztás, hüvelyk	Mélység, hüvelyk/mm	Max. orrsugár	Típus	Hossz, meghajtószemek (sz.)	Kis visszarúgás
12@30	3/8	0,050@1,3	9T	Husqvarna H37	45	Igen
14@36					52	
16/41				Husqvarna H36	56	
				Husqvarna S93G		





Az alkalmazható vágáshossz általában 1 hüvelykkel kisebb, mint a vezetőlemez névleges hossza.

Reszelőberendezés és reszelési szögek

Használjon Husqvarna reszelőszablont a fűrészlánc megélezéséhez. Husqvarna reszelőszablon

használatával biztosan a megfelelő élezési szögeket érheti el. A cikkszámok az alábbi táblázatban olvashatók.

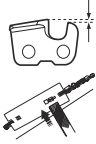
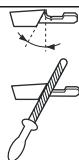
Ha nem biztos abban, hogy hogyan tudja azonosítani a fűrészlánc típusát az adott termék esetében, a további tudnivalókat illetően tekintse át a következőt: www.husqvarna.com.

					
H37	5/32 hüvelyk / 4,0 mm	579 65 36-01	0,025 hüvelyk / 0,65 mm	30°	80°
H36	5/32 hüvelyk / 4,0 mm	505 24 37-01	0,025 hüvelyk / 0,65 mm	30°	80°
S93G	5/32 hüvelyk / 4,0 mm	587 80 90-01	0,025 hüvelyk / 0,65 mm	30°	60°

EK megfeleléségi nyilatkozat

EK megfeleléségi nyilatkozat

Husqvarna AB, SE-561 82 Huskvarna, Svédország, tel: +46-36-146500, saját felelősségére kijelenti, hogy azok a Husqvarna T540XP II faápolásra szolgáló láncfűrészek, amelyek a 2016-os évben vagy ezt követően kaptak sorozatszámot (az év jól láthatóan fel van tüntetve a típustáblán, a sorozatszám előtt), megfelelnek az EGK TANÁCSA következő IRÁNYELVEI követelményeinek:

- a 2006. május 17-i, „gépekre vonatkozó” irányelv **2006/42/EK**.
- a 2014. február 26-i, „elektromágneses megfelelésséggel kapcsolatos” irányelv **2014/30/EU**.
- a 2000. május 8-i, „környezeti zajkibocsátással kapcsolatos” irányelv **2000/14/EK**.
- a 2011. június 8-i, „az egyes veszélyes anyagok elektromos és elektronikus berendezésekben való alkalmazásának korlátozására” vonatkozó irányelv **2011/65/EU**.

A következő szabványok kerültek alkalmazásra: **EN ISO 12100:2010, EN ISO 14982:2009, EN ISO 11681-2:2011, EN 50581:2012.**

Bejelentett tanúsítási szervezet: A **0404-es számú, RISE SMP Svensk Maskinprovning AB** szervezet (Box 7035, SE-750 07 Uppsala, Svédország) EK-típusvizsgálatot végzett a gépekről szóló irányelv (2006/42/EK) 12. cikkely, 3b. pontjával összhangban. Az EK típusú bevizsgálásra vonatkozó tanúsítványok a IX. melléklettel összhangban a következő számot viselik: **0404/11/2320** – T540XP II.

Továbbá, a **0404, RISE SMP, Svensk Maskinprovning AB**, Box 7035, SE-750 07 Uppsala, Svédország, igazolja a bizottság 2000. május 8-i direktívájának, 2000/14/EK, „a környezet zajszenyezését illetően” az V. sz. mellékletével való megegyezést. A tanúsítvány a következő számmal rendelkezik: **01/161/089** – T540XP II.

A zajkibocsátásra vonatkozó tájékoztatást illetően tekintse át a következőt: *Műszaki adatok* 61. oldalon.

A szállított láncfűrész megfelel az EK-típusvizsgálaton átesett példának.

Huskvarna, 2017-12-31



Per Gustafsson, Fejlesztési igazgató (A Husqvarna AB technikai dokumentációért felelős hivatalos képviselője.)

SPIS TREŚCI

Wstęp.....	65	Rozwiązywanie problemów.....	91
Bezpieczeństwo.....	67	Transport i przechowywanie.....	92
Montaż.....	72	Dane techniczne.....	93
Obsługa.....	73	Akcesoria.....	94
Przegląd.....	81	Deklaracja zgodności WE.....	96

Wstęp

Przeznaczenie

Produkt ten jest przeznaczony do profesjonalnego utrzymania drzew, np. przycinania i formowania korony drzewa.

Uwaga: Przepisy krajowe mogą ograniczać możliwość użycia tego produktu.

Opis produktu

Urządzenie Husqvarna T540XP II jest pilarką z silnikiem spalinowym.

Nieustannie prowadzone są prace w celu zwiększenia bezpieczeństwa użytkownika i wydajności pracy. Dodatkowe informacje można uzyskać w punkcie serwisowym.

Przegląd produktu

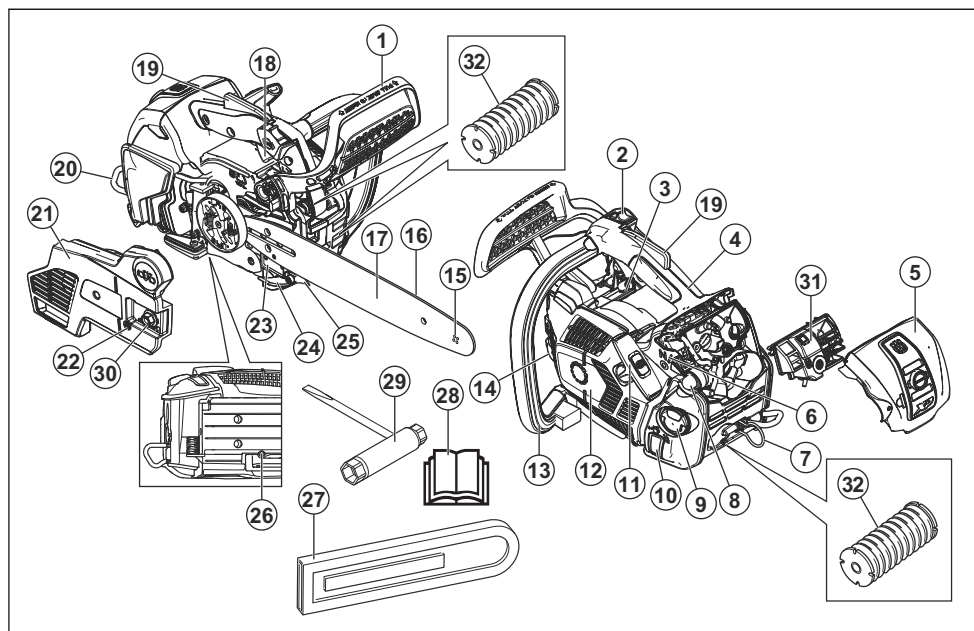

1. Zabezpieczenie przed odbiciem
2. Wyłącznik
3. Naklejki informacyjne i ostrzegawcze
4. Uchwyt górny
5. Osłona filtra
6. Dźwignia ssania

7. Oczko linki
8. Pompka zastrzykowa
9. Zbiornik paliwa
10. Wziernik kontrolny poziomu paliwa
11. Rączka linki rozrusznika
12. Obudowa rozrusznika

13. Uchwyt przedni
14. Zbiornik oleju do smarowania łańcucha
15. Końcówka prowadnicy
16. Łańcuch
17. Prowadnica
18. Spust przepustnicy
19. Blokada wyzwalania przepustnicy
20. Oczko pasa
21. Osłona sprzęgła
22. Śruba regulująca napięcie łańcucha
23. Tabliczka z numerem produktu i numerem seryjnym
24. Wychwytnik łańcucha
25. Zderzak
26. Śruba regulacyjna, pompa oleju
27. Osłona prowadnicy
28. Instrukcja obsługi
29. Klucz dwustronny

Symbole znajdujące się na produkcie



Należy zachować ostrożność i prawidłowo korzystać z produktu. Urządzenie może spowodować poważne obrażenia ciała lub śmierć operatora lub osób postronnych.



Należy dokładnie przeczytać instrukcję obsługi i przed użyciem produktu upewnić się, że wszystkie wskazówki zostały zrozumiane.



Należy zawsze nosić zatwierdzony kask ochronny oraz zatwierdzone ochronniki słuchu i wzroku.



Niniejszy produkt jest zgodny z obowiązującymi dyrektywami wspólnoty europejskiej.



Emisje hałasu do środowiska zgodnie z dyrektywą europejską 2000/14/EC i przepisami Nowej Południowej Walii „Protection of the Environment Operations (Noise Control) Regulation 2017.” Dane dotyczące emisji hałasu można znaleźć na etykiecie maszyny oraz w rozdziale „Dane techniczne”. *Dane techniczne na stronie 93* oraz na etykiecie.



Hamulec pily łańcuchowej, włączony (prawa strona). Hamulec pily łańcuchowej, wyłączony (lewa strona).



Pompa zastrzykowa.



Regulacja pompy oleju.



Paliwo.



Olej do smarowania łańcucha.



Do obsługi pilarki operator musi używać obu rąk.



Nigdy nie należy obsługiwać się pilarką trzymając ją tylko jedną ręką.



Wierzchołek prowadnicy nigdy nie może dotknąć do żadnego przedmiotu.



Ostrzeżenie! Odbicie może nastąpić, gdy wierzchołek prowadnicy dotknie do jakiegoś przedmiotu powodując odrzucenie jej w górę i w tył, w kierunku operatora. Może to doprowadzić do poważnych obrażeń.



Używać odpowiednich środków ochronnych na stopy-nogi oraz dłonie-ręce.



Pilarka ta przeznaczona jest do obsługi jedynie przez osoby ze specjalnym przeszkoleniem w zakresie pielęgnacji drzewostanu. Patrz instrukcja obsługi!



Położenie robocze.



Ssanie.



Wielkość wkładki uchwytu.

yyyywwxxxx

Numer seryjny znajduje się na tabliczce znamionowej. **yyyy** oznacza rok produkcji, a **ww** tydzień produkcji.

wymogów związanych z certyfikatami w niektórych krajach.

UE V



OSTRZEŻENIE: Ingerencja w silnik powoduje unieważnienie europejskiego zatwierdzenia typu produktu.

Uwaga: Pozostałe symbole/naklejki samoprzylepne umieszczone na osprzęcie tnącym dotyczą specjalnych

Bezpieczeństwo

Definicje dotyczące bezpieczeństwa

Poniższe definicje nadają poziom znaczenia każdemu słowu sygnałowemu.



OSTRZEŻENIE: obrażenia osób.



UWAGA: Uszkodzenie produktu.

Uwaga: Ta informacja ułatwia używanie maszyny.

Ogólne zasady bezpieczeństwa



OSTRZEŻENIE: Przed rozpoczęciem użytkowania produktu przeczytać następujące ostrzeżenia.

- Pilarka może okazać się niebezpiecznym narzędziem. Nieprawidłowe lub nieuważne posługiwanie się nią może być przyczyną poważnych obrażeń lub śmierci. Dlatego bardzo ważne jest, aby dokładnie i ze zrozumieniem zapoznać się z treścią niniejszej instrukcji.
- Pod żadnym pozorem nie wolno zmieniać ani modyfikować fabrycznej konstrukcji urządzenia bez zezwolenia wydanego przez producenta. Nie należy używać produktu, który wydaje się zmodyfikowany przez inne osoby, należy zawsze stosować akcesoria zalecane dla tego produktu. Samowolne wprowadzanie zmian oraz/lub montowanie wyposażenia nie zatwierdzonego przez producenta może stać się przyczyną groźnych obrażeń lub śmierci obsługującego urządzenie bądź innych osób.
- Wewnątrz tłumika znajdują się substancje chemiczne mogące wywoływać choroby nowotworowe. W razie uszkodzenia tłumika unikać styczności z tymi elementami.
- Długotrwale wdychanie spalin silnikowych, zawiesiny oleju łańcuchowego w powietrzu oraz pyłu towarzyszącego powstawaniu wiórów może być szkodliwe dla zdrowia.

- Niniejszy produkt podczas pracy wytwarza pole elektromagnetyczne. W pewnych okolicznościach pole to może zakłócać pracę aktywnych lub pasywnych implantów medycznych. Przed użyciem tego produktu osoby z wszczepionym implantem medycznym powinny skonsultować się z lekarzem i producentem implantu w celu ograniczenia ryzyka poważnych lub śmiertelnych obrażeń.
- Informacje zawarte w niniejszej instrukcji obsługi nigdy nie zastępują profesjonalnej umiejętności i doświadczenia. W razie niepewności zasięgnąć porady eksperta. Skontaktować się ze sprzedawcą lub doświadczonym użytkownikiem pilarki. Nigdy nie podejmować się zadań przekraczających własne siły i umiejętności!

Instrukcje bezpieczeństwa dotyczące obsługi



OSTRZEŻENIE: Przed rozpoczęciem użytkowania produktu przeczytać następujące ostrzeżenia.

- Ta piła łańcuchowa zaprojektowana została szczególnie do chirurgii i pielęgnacji drzew. Ze względu na specjalną kompaktową konstrukcję uchwyty (o małym rozstawie), istnieje zwiększone ryzyko utraty kontroli. Z tego powodu te specjalne piły łańcuchowe powinny być używane tylko do prac na drzewach wykonywanych wyłącznie przez osoby przeszkolone w zakresie specjalnych technik cięcia i prac i które są właściwie zabezpieczone (kosz, liny, szelki). Zwykle piły łańcuchowe (z szerzej rozstawionymi uchwytami) zalecane są do wszystkich innych prac na poziomie gruntu.
- Praca na drzewie wymaga stosowania specjalnych technik cięcia i pracy, których należy przestrzegać, aby zredukować ryzyko obrażeń. Nigdy nie pracować na drzewie, będąc bez specjalnego, profesjonalnego szkolenia w zakresie takich prac, łącznie ze szkoleniem w użyciu sprzętu zabezpieczającego i innych urządzeń do prac na wysokościach, takich jak szelki, liny, pasy, raki, karabińczyki itp.
- Nie próbować łapania spadających odcinków. Nigdy nie używać pilarki, gdy operator jest zabezpieczony tylko jedną liną. Należy zawsze używać dwóch lin bezpieczeństwa.

- W krytycznych momentach obalania drzew ochronniki uszu powinny być podniesione zaraz po zakończeniu ścinania, aby łatwiej słyszeć ewentualne sygnały lub dźwięki ostrzegawcze.
- Przed przystąpieniem do używania produktu należy zapoznać się z przyczynami i skutkami odbicia oraz ze sposobami unikania odbicia. Aby uzyskać odpowiednie instrukcje — patrz *Informacje dotyczące odbicia na stronie 75*.
- Nie wolno używać produktu, jeśli jest uszkodzony. Należy stosować się do zaleceń dotyczących bezpieczeństwa, konserwacji i obsługi technicznej podanych w niniejszej instrukcji. Niektóre czynności konserwacyjne i serwisowe muszą być wykonywane przez przeszkolony i wykwalifikowany personel. Aby uzyskać odpowiednie instrukcje — patrz *Przegląd na stronie 81*.
- Nigdy nie używać produktu, w którym nasadka świecy zapłonowej i przewód zapłonowy mają widoczne uszkodzenia. Zachodzi wówczas ryzyko iskrzenia, co może być przyczyną pożaru.
- Nigdy nie wolno używać produktu, odczuwając zmęczenie bądź znajdując się pod wpływem alkoholu lub leków, które mogą wpływać ujemnie na wzrok, zdolność oceny sytuacji lub panowanie nad wykonywanymi ruchami.
- Unikać używania produktu w niesprzyjających warunkach atmosferycznych, np. w gęstej mgłę, w deszczu, przy silnym wietrze, na silnym mrozie itp. Praca w złych warunkach atmosferycznych jest męcząca i niesie ze sobą dodatkowe zagrożenia, np. oblodzenie gruntu, nieprzewidywalny kierunek obalania drzew, itp.
- Stosowanie niewłaściwego osprzętu tnącego lub zestawu prowadnica/łańcuch tnący zwiększa ryzyko odbicia! Stosować wyłącznie zalecane przez nas zestawy prowadnica/łańcuch tnący i przestrzegać instrukcji ostrzeżenia łańcucha. Aby uzyskać odpowiednie instrukcje — patrz *Akcesoria na stronie 94*.
- Nigdy nie uruchamiać produktu, jeśli nie są zamontowane prowadnica, łańcuch pilarki i wszystkie osłony. Aby uzyskać odpowiednie instrukcje — patrz *Montaż na stronie 72*. Gdy prowadnica i łańcuch nie są zamontowane do pilarki, sprzęgło może się obluźnić i spowodować poważne obrażenia.

- Należy obserwować, co dzieje się w otoczeniu i upewnić się, czy nie zachodzi ryzyko, że ludzie lub zwierzęta mogą zetknąć się z osprzętem tnącym lub wpłynąć na kontrolowanie go.

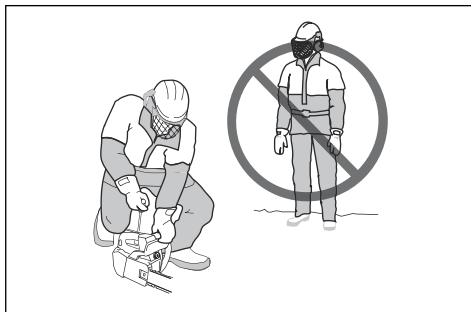

- W przypadku braku ostrożności strefa odbicia prowadnicy może przypadkowo zetknąć się z gałęzią, pobliskim drzewem lub innym przedmiotem i spowodować odbicie.
- Nigdy nie należy posługiwać się pilarką trzymając ją jedną ręką. Jedną ręką nie można w sposób bezpieczny kontrolować pilarki; można doprowadzić do samookaleczenia. Należy zawsze trzymać mocno i pewnie dwoma rękoma za uchwyty.
- Pracując pilarką, należy zawsze trzymać ją mocno oburącz, prawą ręką za uchwyt górny, lewą za uchwyt przedni. Palce powinny dokładnie obejmować uchwyty. Pilarkę należy zawsze trzymać w ten sposób, bez względu na to, czy operator jest prawo- czy leworęczny. Pewne utrzymywanie pilarki w podany sposób zmniejsza skutki odbicia i pozwala na zachowanie kontroli nad pilarką. Nie puszczać uchwytów!

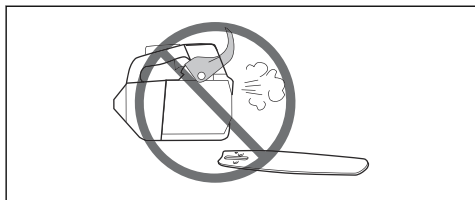

- Nigdy nie uruchamiać silnika w zamkniętym pomieszczeniu. Należy pamiętać o tym, że wdychanie spalin silnikowych jest niebezpieczne.

- Nigdy nie należy używać pilarki powyżej wysokości ramion.

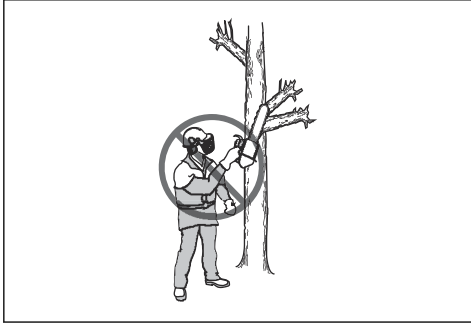

- Nie przystępować do pracy przy użyciu produktu, jeżeli nie ma możliwości wezwania pomocy w razie wypadku.
- Może zdarzyć się, że trociny wejdą w osłonę sprzęgła i spowodują zablokowanie się łańcucha. Zawsze wyłączać silnik przed przystąpieniem do czyszczenia.
- Jeżeli łańcuch pilarki zakleszczy się w rzazie, należy wyłączyć silnik!
- Włączanie silnika w zamkniętych lub źle wentylowanych pomieszczeniach może być przyczyną śmierci wskutek zatrucia tlenkiem węgla.
- Spaliny silnikowe mają wysoką temperaturę i mogą zawierać iskry, które mogą się stać przyczyną pożaru. Nigdy nie włączać urządzenia w pomieszczeniach zamkniętych lub w pobliżu materiałów łatwopalnych.
- Należy używać hamulca łańcucha jako hamulca postojowego przy uruchamianiu urządzenia oraz przy przenoszeniu na krótkie odległości. Należy zawsze przenosić produkt za uchwyt przedni. Zmniejsza to ryzyko uderzenia operatora oraz osób znajdujących się jego pobliżu łańcuchem pilarki.
- Nadmierne wystawienie operatora na działanie wibracji może powodować uszkodzenia układu krążenia i układu nerwowego, szczególnie u ludzi z wadami krążenia. Zwrócić się do lekarza w przypadku rozpoznania u siebie objawów dolegliwości somatycznych, których przyczyną może być wystawienie na nadmierne drgania. Przykładami takich objawów są drętwienie, brak czucia, „łaskotanie”, „klucie”, ból, całkowita lub częściowa utrata siły, zmiany koloru skóry lub naskórka. Objawy te zazwyczaj są odczuwalne w palcach, dłoniach i nadgarstkach. Mogą one się nasilać w niskich temperaturach.
- Nie jest możliwe omówienie wszystkich sytuacji, w jakich potencjalnie można się znaleźć podczas pracy z pilarką. Zawsze zachowywać ostrożność i kierować się zdrowym rozsądkiem. Nie podejmować się prac przekraczających własne kwalifikacje. Jeżeli po przeczytaniu niniejszej instrukcji nadal są wątpliwości co do sposobów postępowania, nie kontynuować pracy i zwrócić się o poradę do

eksperta. W razie pytań dotyczących korzystania z pilarki skontaktować się z punktem sprzedaży lub z Husqvarna. Chętnie służymy pomocą i radą, aby umożliwić korzystanie z pilarki w lepszy i bardziej bezpieczny sposób. Warto przejść szkolenie w zakresie posługiwania się pilarką. Informacje o dostępnych materiałach szkoleniowych i kursach można otrzymać w punkcie sprzedaży, w szkółce leśnej lub w bibliotece.



Środki ochrony osobistej



OSTRZEŻENIE: Przed rozpoczęciem użytkowania produktu przeczytać następujące ostrzeżenia.



- Większość wypadków zdarza się, gdy łańcuch pilarki dotyka ciała operatora. Stosować zatwierdzone środki ochrony osobistej podczas pracy. Środki ochrony osobistej nie zapewniają pełnej ochrony przed urazami, ale zmniejszają stopień obrażeń ciała w razie wypadku. Zwrócić się do swojego dealera, aby uzyskać zalecenia dotyczące odpowiedniego sprzętu.
- Odzież musi być dopasowana, ale nie może ograniczać ruchów. Regularnie sprawdzać stan środków ochrony osobistej.
- Stosować atestowany kask ochronny.
- Stosować atestowane środki ochrony słuchu. Długotrwałe przebywanie w hałasie może doprowadzić do trwałego uszkodzenia słuchu.
- Stosować okulary ochronne lub siatkę ochronną twarzy, by ograniczyć ryzyko obrażeń w wyniku uderzenia przedmiotem odrzuconym spod urządzenia. Urządzenie może odrzucać z dużą siłą przedmioty takie jak wióry, małe kawałki drewna itp. Może to spowodować poważne obrażenia, szczególnie w razie uderzenia w oko.
- Używać rękawic ochronnych z zabezpieczeniem przed przecięciem pilarką.

- Używać spodni z wkładką zabezpieczającą.
- Nosić obuwie z zabezpieczeniem przed przecięciem piłą, z podnoskami stalowymi i przeciwpoślizgowymi podeszwami.
- Apteczka pierwszej pomocy powinna znajdować się zawsze w pobliżu.
- Ryzyko iskrzenia. Należy zawsze mieć w pobliżu sprzęt gaśniczy i łopatę, aby zapobiec pożarom lasów.

Zespoły zabezpieczające na urządzeniu



OSTRZEŻENIE: Przed rozpoczęciem użytkowania produktu przeczytać następujące ostrzeżenia.

- Nie należy używać maszyny z uszkodzonymi urządzeniami zabezpieczającymi.
- Regularnie przeprowadzać kontrole urządzeń zabezpieczających. Patrz *Konserwacja i kontrola zespołów zabezpieczających produktu na stronie 82*.
- Jeśli urządzenia zabezpieczające są uszkodzone, skontaktować się z warsztatem obsługi technicznej Husqvarna.

Hamulec łańcucha i zabezpieczenie przed odbiciem

Urządzenie wyposażone jest w hamulec łańcucha, który zatrzymuje łańcuch piły w razie odbicia. Hamulec łańcucha zmniejsza ryzyko wypadku, lecz tylko operator pilarki może mu ostatecznie zapobiec.

Hamulec łańcucha (A) włączany jest manualnie lewą ręką lub automatycznie za pomocą mechanizmu bezwładnościowego. Popchnąć zabezpieczenie przed odbiciem (B) do przodu, aby włączyć hamulec łańcucha ręcznie.

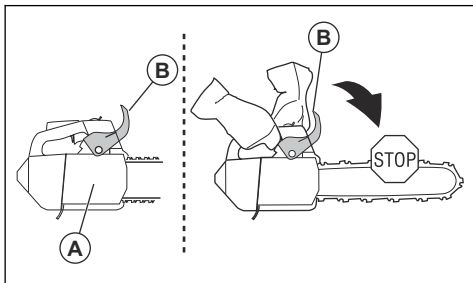

Pociągnąć zabezpieczenie przed odbiciem do tyłu, aby wyłączyć hamulec łańcucha.

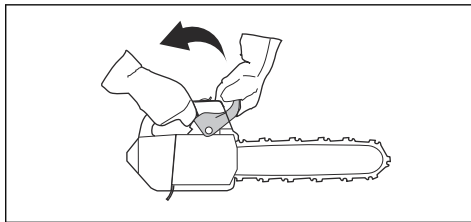

Blokada wyzwalania przepustnicy

Blokada przepustnicy zabezpiecza przed jej przypadkowym naciśnięciem. Po chwyceniu uchwyty całą dłonią i naciśnięciu blokady wyzwalania przepustnicy (A), spust przepustnicy (B) zostanie zwolniony. Po zwolnieniu uchwyty spust przepustnicy i blokada powrócą do swoich pozycji wyjściowych. Spowoduje to zablokowanie spustu przepustnicy w pozycji biegu jałowego.

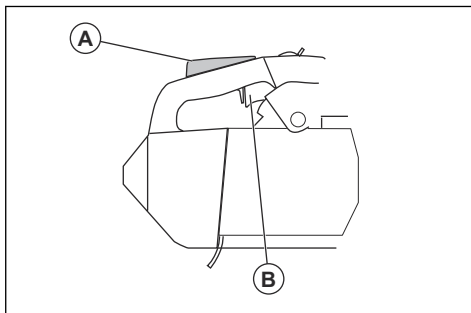

Wychwytnik łańcucha

Wychwytnik łańcucha wylapuje łańcuch pilarki, jeśli ten pęknie lub obluzuje się. Skorygować napięcie łańcucha pilarki i prawidłowo nasmarować łańcuch pilarki i drążek prowadnicy, aby zmniejszyć ryzyko wypadków.

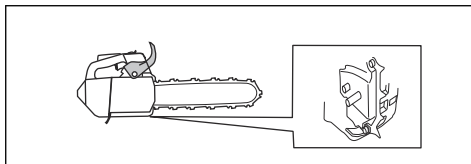

System tłumienia drgań

System tłumienia drgań zmniejsza drgania na uchwytach. Zespoły tłumiące drgania rozdzielają korpus produktu i zespół uchwytów.

Aby uzyskać informacje na temat lokalizacji systemu tłumienia drgań w danym produkcie, patrz *Przegląd produktu na stronie 65*.

Przełącznik start/stop

Silnik należy wyłączać za pomocą przełącznika start/stop.

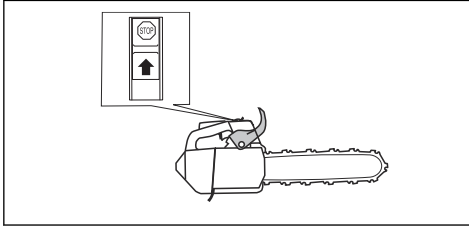

Tłumik



OSTRZEŻENIE: Podczas pracy produktu, również na biegu jałowym oraz po wyłączeniu produktu tłumik jest bardzo gorący. Istnieje ryzyko pożaru, zwłaszcza w przypadku używania produktu w pobliżu łatwopalnych materiałów i/lub oparów.



OSTRZEŻENIE: Nigdy nie używać produktu bez tłumika lub z uszkodzonym tłumikiem. Uszkodzony tłumik zwiększa poziom hałasu oraz ryzyko pożaru. Zapewnić odpowiednie narzędzia przeciwpożarowe w pobliżu miejsca pracy. Nie używać produktu bez siatki przeciwiskrowej lub z uszkodzoną siatką przeciwiskrową jeżeli musisz ją mieć w obszarze pracy.

Tłumik ogranicza do minimum poziom hałasu i odprowadza spaliny poza strefę pracy operatora. Na obszarach o ciepłym i suchym klimacie niebezpieczeństwo pożaru może być znaczne. Przestrzegać lokalnych przepisów i instrukcji konserwacji.

Zasady bezpieczeństwa dotyczące paliwa



OSTRZEŻENIE: Przed rozpoczęciem użytkowania produktu przeczytać następujące ostrzeżenia.

- Zapewnić dobrą wentylację w miejscach tankowania lub przygotowywania mieszanki paliwa do silników dwusuwowych (benzyna i olej do dwusuwów).
- Paliwo i jego opary są bardzo łatwopalne. Wdychanie oparów paliwa lub kontakt paliwa ze skórą może doprowadzić do poważnych obrażeń. Zachować ostrożność i zapewnić dobrą wentylację podczas postępowania z paliwem.
- Zachować ostrożność podczas obchodzenia się z paliwem i olejem do smarowania łańcucha. Pamiętać o niebezpieczeństwie pożaru i eksplozji oraz o ryzyku wdychania oparów i związanej z tym szkodliwości dla zdrowia.

- Nie palić tytoniu ani nie pozostawiać gorących przedmiotów w pobliżu paliwa.
- Przed przystąpieniem do tankowania wyłączyć silnik i odczekać kilka minut, aby ostygnął.
- Korek wlewowy należy otwierać ostrożnie, ponieważ wewnątrz zbiornika może panować nadciśnienie.
- Po zatankowaniu dokładnie zakręcić korek wlewowy.
- Nigdy nie tankować paliwa do produktu, gdy uruchomiony jest silnik.
- Przed uruchomieniem produktu przenieść go na bezpieczną odległość, co najmniej 3 m (10 stóp), od miejsca tankowania.

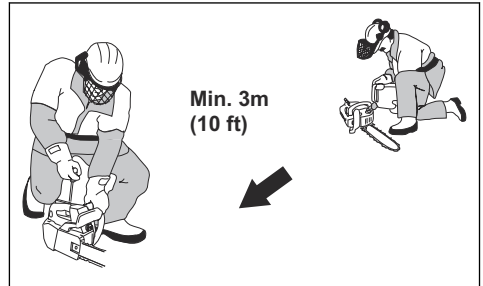

Po uzupełnieniu paliwa istnieją sytuacje, w których nie wolno uruchamiać urządzenia:

- Rozlane na produkt paliwo lub olej do smarowania łańcucha. Wyrzucić i poczekać, aż wyschną resztki benzyny.
- Rozlana benzyna na siebie lub na odzież. Zmienić ubranie i przemyć te części ciała, które miały styczność z paliwem. Użyć wody i mydła.
- Jeśli z produktu wycieka paliwo. Regularnie sprawdzać szczelność zbiornika paliwa, korka wlewowego i przewodów paliwowych.

Instrukcje bezpieczeństwa dotyczące konserwacji



OSTRZEŻENIE: Przed rozpoczęciem prac konserwacyjnych produktu przeczytać następujące ostrzeżenia.

- Wykonywać tylko czynności konserwacyjne i serwisowe opisane w niniejszej instrukcji obsługi. Wszelkie inne czynności serwisowe i naprawy powinny wykonywać pracownicy serwisu.
- Regularnie wykonywać kontrole bezpieczeństwa, czynności konserwacyjne oraz instrukcje serwisowe podane w niniejszej instrukcji. Regularna konserwacja zwiększa trwałość produktu i zmniejsza ryzyko wypadków. Aby uzyskać odpowiednie instrukcje — patrz *Konserwacja i kontrola zespołów zabezpieczających produktu na stronie 82*.
- Jeśli kontrole bezpieczeństwa opisane w tej instrukcji obsługi nie zostały zatwierdzone po wykonaniu czynności konserwacyjnych, należy skontaktować się z punktem serwisowym.

Gwarantujemy profesjonalne naprawy i serwisowanie produktu.

Instrukcje dotyczące bezpieczeństwa osprzętu tnącego



OSTRZEŻENIE: Przed rozpoczęciem użytkowania produktu przeczytać następujące ostrzeżenia.

- Należy korzystać wyłącznie z zalecanych zestawów prowadnicy/łańcucha pilarki oraz sprzętu do ostrzenia. Aby uzyskać odpowiednie instrukcje — patrz *Akcesoria na stronie 94*.
- W trakcie konserwacji łańcucha należy używać rękawic ochronnych. Łańcuch pilarki, który się nie porusza, może również spowodować obrażenia.
- Dbać o właściwe naostrzenie zębów tnących. Przestrzegać instrukcji i używać zalecanego rozmiaru pilnika. Uszkodzony lub nieprawidłowo naostrzony łańcuch pilarki zwiększa ryzyko wypadków.

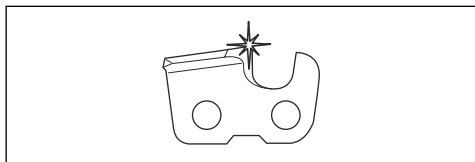

- Utrzymywać prawidłowe ustawienie ogranicznika zagłębienia. Przestrzegać instrukcji i używać zalecanych ustawień ogranicznika zagłębienia. Użycie zbyt dużego szablonu do ograniczników zagłębienia zwiększa ryzyko odbicia.

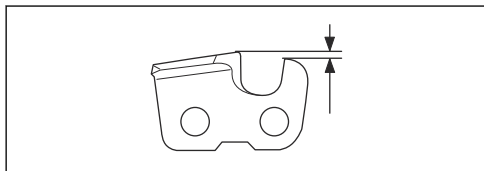

- Upewnić się, że łańcuch pilarki jest prawidłowo napięty. Jeśli łańcuch pilarki nie jest dociśnięty do prowadnicy, może się z niej wypiąć. Nieprawidłowe napięcie łańcucha pilarki zwiększa zużycie prowadnicy, łańcucha pilarki i zębчатки napędowej łańcucha. Patrz *Regulacja napięcia łańcucha piły na stronie 88*.

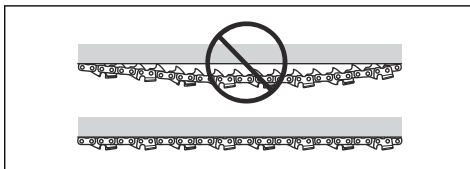

- Regularnie wykonywać czynności konserwacyjne osprzętu tnącego i dbać o jego prawidłowe nasmarowanie. Jeśli łańcuch pilarki nie jest prawidłowo nasmarowany, zwiększa się ryzyko zużycia prowadnicy, łańcucha pilarki i zębчатки napędowej łańcucha.

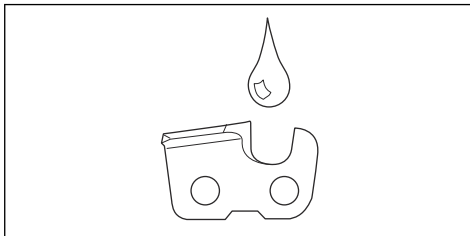

Montaż

Wstęp



OSTRZEŻENIE: Przed zmontowaniem produktu należy zapoznać się z rozdziałem dotyczącym bezpieczeństwa.

Aby zmontować prowadnicę i łańcuch pilarki

- Zwolnić hamulec łańcucha.
- Poluzować nakrętkę prowadnicy i wymontować osłonę sprzęgła.

Uwaga: Jeśli pokrywa sprzęgła jest trudna do zdjęcia, dokręć nakrętkę prowadnicy, włączyc hamulec łańcucha i zwolnic ponownie. Podczas prawidłowego zwolnienia słyszalne jest kliknięcie.

- Należy prowadnicę na śrubę prowadnicy. Przesunąć prowadnicę w skrajne tylne położenie.
- Założyć łańcuch pilarki na zębatkę napędową, a następnie włożyć go w rowek prowadnicy.



OSTRZEŻENIE: Zawsze używać rękawic ochronnych podczas obsługi łańcucha pilarki.

- Upewnić się, czy krawędzie czubków tnących na górnej krawędzi prowadnicy są zwrócone do przodu.

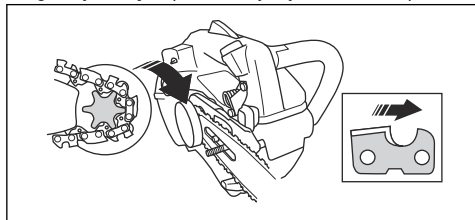

- Wyrównać otwór w prowadnicy z trzpieniem napinacza łańcucha i zamontować osłonę sprzęgła.

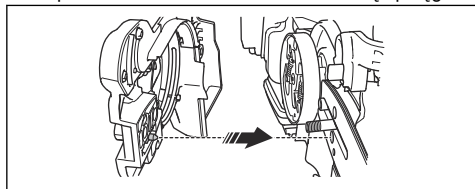

- Dokręcić nakrętkę prowadnicy ręką do oporu.

- Naciągnąć łańcuch pilarki. Instrukcje, patrz *Regulacja napięcia łańcucha piły na stronie 88*.
- Dokręcić nakrętki prowadnicy.

Uwaga: Niektóre modele mają tylko jedną nakrętkę prowadnicy.

Montaż wkładki uchwytu

Produkt jest dostępny z różnymi wkładkami uchwytu (w rozmiarze średnim, dużym i bardzo dużym). Produkt jest dostarczany z dużą wkładką uchwytu.

- Jeśli konieczna jest zmiana rozmiaru wkładki uchwytu, należy skontaktować się z punktem serwisowym.

Montaż oczka pasa

Użyć oczka pasa, aby przymocować produkt do pasa lub szelki.

- Aby zamontować oczko pasa, należy skontaktować się z punktem serwisowym.

Obsługa

Wstęp



OSTRZEŻENIE: Przed użyciem produktu należy zapoznać się z rozdziałem dotyczącym bezpieczeństwa.

Wykonanie kontroli funkcjonalnej przed użyciem produktu

- Sprawdzić, czy hamulec łańcucha pilarki działa prawidłowo i czy nie jest uszkodzony.
- Sprawdzić, czy blokada wyzwalania przepustnicy działa prawidłowo i czy nie jest uszkodzona.
- Sprawdzić, czy przełącznik start/stop działa prawidłowo i czy nie jest uszkodzony.
- Upewnić się, że nie ma oleju na uchwytach.
- Sprawdzić, czy system tłumienia drgań działa prawidłowo i czy nie jest uszkodzony.
- Sprawdzić, czy tłumik działa prawidłowo i czy nie jest uszkodzony.
- Sprawdzić, czy wszystkie części są prawidłowo zamocowane i kompletne oraz czy nie są uszkodzone.
- Sprawdzić, czy wychwytnik łańcucha jest prawidłowo zamocowany.

- Sprawdzić, czy napięcie łańcucha pilarki jest prawidłowe.

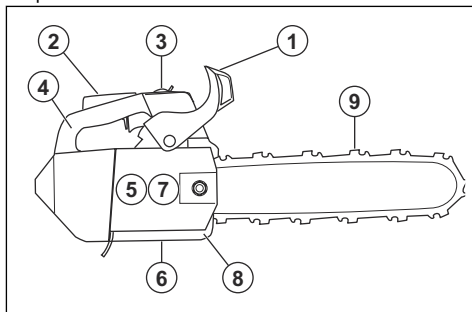

Paliwo

Produkt jest wyposażony w silnik dwusuwowy.



UWAGA: Nieprawidłowy rodzaj paliwa może doprowadzić do uszkodzenia silnika. Używać mieszanki benzyny i oleju do silników dwusuwowych.

Wstępnie wymieszane paliwo

- W celu zapewnienia najlepszej wydajności i wydłużenia żywotności silnika należy używać wstępnie wymieszanego paliwa alkaliowego Husqvarna o dobrej jakości. Takie paliwo zawiera mniej szkodliwych substancji chemicznych w porównaniu z tradycyjnym paliwem, dzięki czemu wytwarza mniej szkodliwych gazów wdechowych.

Ilość pozostałości po spaleniu tego paliwa jest mniejsza, co zapewnia większą czystość elementów silnika.

Mieszanie paliwa

Benzyna

- Należy używać wysokiej jakości benzyny bezołowiowej o maks. 10% zawartości etanolu.



UWAGA: Nie używać benzyny o liczbie oktanowej niższej niż 90 RON/87 AKI. Używanie benzyny o niższej liczbie oktanowej może powodować odgłosy stukania i prowadzić do uszkodzenia silnika.

- Zaleca się używanie benzyny o wyższej liczbie oktanowej do pracy ciągłej na wysokich obrotach.

Olaj do silników dwusuwowych

- Aby uzyskać najlepsze wyniki i wydajność, należy używać oleju do silników dwusuwowych Husqvarna.
- Jeśli olej Husqvarna do silników dwusuwowych nie jest dostępny, należy użyć dobrej jakości oleju do silników dwusuwowych chłodzonych powietrzem. Skontaktować się z dealerem ds. serwisu w celu wybrania właściwego oleju.



UWAGA: Nigdy nie używaj oleju do silników dwusuwowych przeznaczonego do chłodzonych wodą, zaburtowych silników do łodzi. Nie używać oleju przeznaczonego do silników czterusuwowych.

Mieszanie benzyny i oleju do silników dwusuwowych

Benzyna, w litrach	Olaj do silników dwusuwowych, w litrach
	2% (50:1)
5	0,10
10	0,20
15	0,30
20	0,40



UWAGA: Podczas mieszania małych ilości paliwa niewielkie błędy mogą mieć znaczny wpływ na proporcje mieszanki. W celu uzyskania prawidłowej mieszanki należy dokładnie odmierzyć ilość dodawanego oleju.

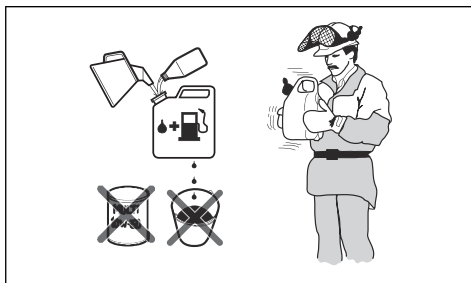

- Wlać połowę objętości benzyny do czystego pojemnika na paliwo.
- Wlać pełną ilość oleju.
- Wymieszać dokładnie paliwo z olejem, potrząsając pojemnikiem.
- Dodać pozostałą objętość benzyny do pojemnika.
- Wymieszać dokładnie paliwo z olejem, potrząsając pojemnikiem.



UWAGA: Nie mieszać jednorazowo większej ilości paliwa niż wymagana na 1 miesiąc pracy.

Napełnianie zbiornika paliwa

- Oczyścić korek wlewowy i powierzchnię wokół niego.

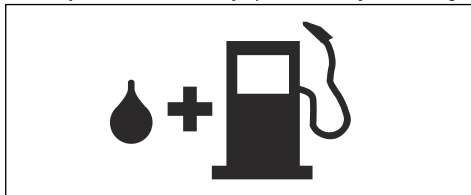

- Wstrząsnąć pojemnikiem i upewnić się, że paliwo jest dobrze wymieszane.
- Ostrożnie dokręcić korek zbiornika paliwa.
- Przed uruchomieniem przenieść produkt na odległość 3 m/10 stóp lub więcej od miejsca tankowania.

Uwaga: Aby sprawdzić, gdzie w produkcie znajduje się zbiornik paliwa, patrz *Przegląd produktu na stronie 65*.

Docieranie silnika

- Podczas pierwszych 10 godzin pracy nie należy przez dłuższy czas używać pełnych obrotów silnika bez obciążenia.

Używanie prawidłowego oleju do smarowania piły łańcuchowej



OSTRZEŻENIE: Nie należy używać zużytego oleju, ponieważ może to spowodować obrażenia operatora i

zanieczyszczenie środowiska. Taki olej niszczy pompę olejową, prowadnicę i łańcuch piły.



OSTRZEŻENIE: Łańcuch piły może się zerwać, jeśli smarowanie osprzętu tnącego nie jest wystarczające. Ryzyko poważnych obrażeń ciała lub śmierci operatora.



OSTRZEŻENIE: Ten produkt jest wyposażony w funkcję, która pozwala na wyczerpanie paliwa przed olejem do smarowania łańcucha. Używać odpowiedniego oleju do smarowania piły łańcuchowej w celu zapewnienia prawidłowego działania produktu. Przy wybieraniu oleju do piły łańcuchowej można skontaktować się ze swoim dealerem.

Uwaga: Produkt jest wyposażony w automatyczny układ smarowania piły łańcuchowej. Można również regulować przepływ oleju. Patrz *Regulacja przepływu oleju do smarowania łańcucha na stronie 90*.

- Użyć oleju do smarowania piły łańcuchowej Husqvarna w celu zapewnienia maksymalnego czasu eksploatacji łańcucha i zapobiegania negatywnym skutkom dla środowiska. Jeśli olej do smarowania piły łańcuchowej Husqvarna jest niedostępny, zalecamy używanie standardowego oleju do smarowania piły łańcuchowej.
- Używać oleju do smarowania piły łańcuchowej o dobrej przyczepności.
- Używać oleju do smarowania piły łańcuchowej o odpowiedniej lepkości dostosowanej do temperatury powietrza.



UWAGA: Jeśli olej jest zbyt rzadki, wyczerpie się szybciej niż paliwo. W temperaturach poniżej 0°C/32°F niektóre oleje do smarowania piły łańcuchowej są zbyt gęste, co może spowodować uszkodzenie podzespołów pompy oleju.

- Używać zalecanego osprzętu tnącego. Patrz *Akcesoria na stronie 94*.
- Zdjąć korek zbiornika oleju do smarowania piły łańcuchowej.
- Napełnić zbiornik olejem do smarowania piły łańcuchowej.
- Ostrożnie założyć korek.



Uwaga: Aby sprawdzić, gdzie w produkcie znajduje się zbiornik oleju do smarowania piły łańcuchowej, patrz *Przegląd produktu na stronie 65*.

Informacje dotyczące odbicia



OSTRZEŻENIE: Odbicie może spowodować poważne obrażenia ciała lub śmierć operatora lub innych osób. Aby zmniejszyć ryzyko, należy poznać przyczyny odbicia oraz sposoby zapobiegania.

Odbicie powstaje w momencie zetknięcia się strefy odbicia prowadnicy z twardym przedmiotem. Odbicie może nastąpić nagle i z dużą siłą, która odrzuca produkt w stronę operatora.

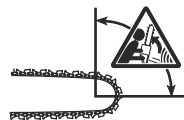

Odbicie powstaje zawsze w płaszczyźnie tnącej prowadnicy. Zazwyczaj produkt jest wyrzucany w stronę operatora, ale kierunek odbicia może też być inny. Kierunek ruchu odbicia jest zależny od sposobu używania produktu w momencie odbicia.

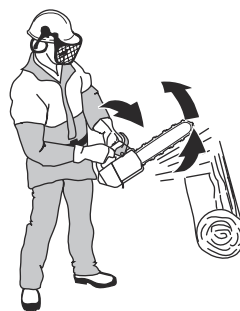

Mniejszy promień końcówki prowadnicy zmniejsza siłę odbicia.

Aby zmniejszyć efekt odbicia, należy używać łańcucha przeciwoodbiciowego. Nie można pozwolić, by strefa odbicia zetknęła się z obiektem.



OSTRZEŻENIE: Zaden łańcuch nie chroni w pełni przed odbiciem. Należy zawsze przestrzegać instrukcji.

Najczęściej zadawane pytania dotyczące odbicia

- **Czy zawsze można włączyć hamulec łańcucha ręką w razie odbicia?**

Nie. Konieczne jest użycie siły, aby przesunąć zabezpieczenie przed odbiciem do przodu. Jeśli operator nie użyje wystarczającej siły, hamulec łańcucha nie uruchomi się. Należy również mocno trzymać uchwyty urządzenia dwiema rękami podczas pracy. W takiej sytuacji w razie odbicia hamulec może nie zatrzymać łańcucha przed dotknięciem operatora. Istnieją również pewne pozycje, w których ręka nie dotyka zabezpieczenia przed odbiciem w celu włączenia hamulca łańcucha. Przykładem może być pozycja podczas ścinki.

- **Czy mechanizm odśrodkowy zawsze włącza hamulec łańcucha w razie odbicia?**

Nie. Po pierwsze hamulec łańcucha musi działać prawidłowo. Patrz *Sprawdzanie zabezpieczenia przed odbiciem na stronie 82*, aby zapoznać się z instrukcjami na temat kontroli hamulca łańcucha. Zalecamy wykonywanie tych czynności przed każdym użyciem urządzenia. Po drugie, odbicie musi być odpowiednio silne, by hamulec łańcucha został włączony. Jeśli hamulec piły łańcuchowej jest zbyt wrażliwy, może się uruchomić podczas pracy pod dużym obciążeniem.

- **Czy hamulec łańcucha zawsze zabezpiecza przed obrażeniami w razie odbicia?**

Nie. Hamulec łańcucha musi działać prawidłowo, aby zapewnić ochronę. Hamulec łańcucha musi być również włączony podczas odbicia, aby zatrzymać łańcuch pilarki. Jeśli operator znajduje się w pobliżu prowadnicy, możliwe jest, że hamulec łańcucha może nie zdążyć zatrzymać łańcucha, zanim uderzy on w operatora.

1. Przesunąć zabezpieczenie przed odbiciem do przodu, aby włączyć hamulec łańcucha.

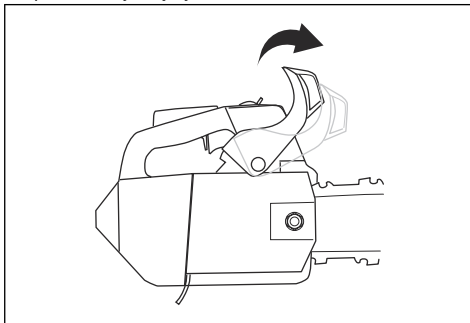

2. Nacisnąć gruszkę pompki paliwa około 6 razy, aż paliwo zacznie napełniać gruszkę pompki. Nie jest konieczne całkowite napełnienie gruszki pompki paliwa.

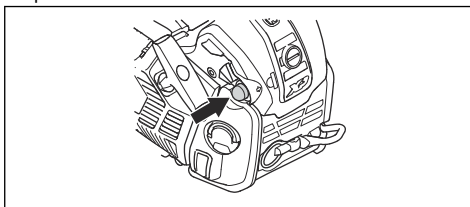

3. Przesunąć dźwignię ssania do pozycji ssania.



4. Więcej instrukcji, patrz *Uruchamianie urządzenia na stronie 77*.

Przygotowywanie do uruchomienia rozgrzanego silnika



OSTRZEŻENIE: W chwili uruchamiania pilarki hamulec łańcucha powinien być włączony, aby zmniejszyć ryzyko obrażeń.

Uruchamianie urządzenia

Przygotowywanie do uruchomienia zimnego silnika



OSTRZEŻENIE: W chwili uruchamiania pilarki hamulec łańcucha powinien być włączony, aby zmniejszyć ryzyko obrażeń.

1. Przesunąć zabezpieczenie przed odbiciem do przodu, aby włączyć hamulec łańcucha.

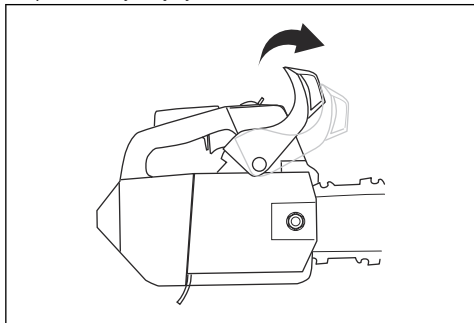

2. Nacisnąć gruszkę pompki paliwa około 6 razy, aż paliwo zacznie napędzać gruszkę pompki. Nie jest konieczne całkowite napełnienie gruszki pompki paliwa.

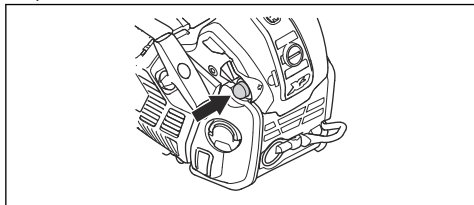

3. Przesunąć dźwignię ssania do pozycji ssania, a następnie bezpośrednio do pozycji roboczej.

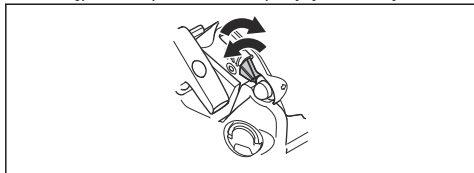

4. Więcej instrukcji, patrz *Uruchamianie urządzenia na stronie 77*.

Uruchamianie urządzenia



OSTRZEŻENIE: Podczas uruchamiania produktu należy trzymać nogi w stabilnym położeniu.



OSTRZEŻENIE: Jeśli łańcuch piły obraca się na biegu jałowym, należy skontaktować się z dealerem serwisu i nie można używać produktu.

1. Położyć produkt na podłożu.
2. Umieścić lewą rękę na przednim uchwycie.
3. Umieścić kolano na tylnej części górnego uchwytu.

4. Mocno pociągnąć uchwyt rozrusznika prawą ręką aż do poczucia oporu.

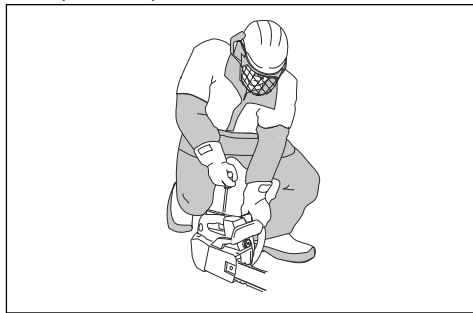

OSTRZEŻENIE: Nie owijać linki rozrusznika wokół dłoni.



UWAGA: Nie ciągnąć linki rozrusznika do pełnego wysunięcia i nie puszczać uchwytu rozrusznika.

- a) W przypadku uruchomienia zimnego silnika należy pociągać za uchwyt rozrusznika, aż nastąpi zapłon silnika.

Uwaga: Moment zapłonu silnika można rozpoznać po charakterystycznym dźwięku.

- b) Ustawić dźwignię ssania w położeniu włączenia.
5. Pociągnąć rączkę linki rozrusznika, aż silnik zacznie pracować.
 6. Szybko rozłączyć blokadę wyzwalań przepustnicy, aby ustawić prędkość biegu jałowego.

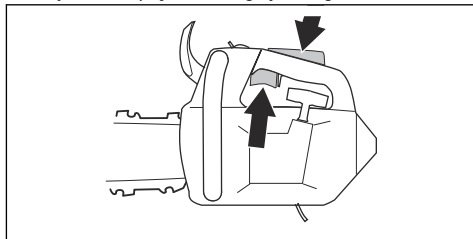

7. Pociągnąć zabezpieczenie przed odbiciem do tyłu, aby zwolnić hamulec łańcucha.

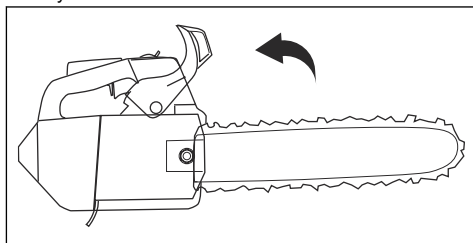

8. Rozpocząć używanie.

Używanie produktu na drzewie

Uwaga: Przed przystąpieniem do używania produktu należy się upewnić, że w zbiorniku znajduje się wystarczająca ilość paliwa.

1. Aktywować hamulec łańcucha.
2. Podczas uruchamiania produktu należy trzymać go z lewej lub prawej strony ciała.
 - a) Jeśli produkt jest trzymany po lewej stronie, umieścić lewą rękę na przednim uchwycie. Podczas uruchamiania produktu należy trzymać uchwyt rozrusznika prawą ręką i z dala od ciała.
 - b) Jeśli produkt jest trzymany po prawej stronie, umieścić prawą rękę na przednim uchwycie. Podczas uruchamiania produktu należy trzymać uchwyt rozrusznika lewą ręką i z dala od ciała.

Zatrzymywanie

1. Ustawić przełącznik start/stop w położeniu STOP.

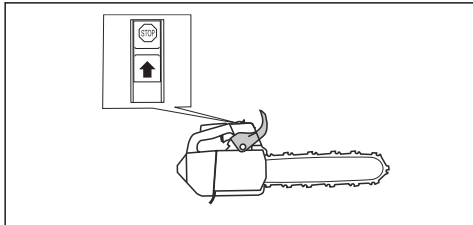

Informacje dotyczące techniki pracy



OSTRZEŻENIE: Informacje dotyczące techniki pracy znajdujące się w tej instrukcji obsługi nie są uznawane za wyczerpujące szkolenie w zakresie obsługi tego produktu. Należy używać tego produktu tylko po odbyciu prawidłowego przeszkolenia w zakresie pielęgnacji drzew. Następstwem obsługi produktu bez prawidłowego szkolenia mogą być obrażenia lub śmierć operatora bądź innych osób.

- Używać pełnej mocy podczas cięcia i zmniejszać prędkość do biegu jałowego po każdym cięciu.



UWAGA: Silnik może ulec uszkodzeniu, jeśli będzie pracował zbyt długo na pełnej mocy bez obciążenia.

- Podczas cięcia umieścić zderzak z kolcami w pniu i używać go jako dźwigni.

Uwaga: Nie wszystkie modele są wyposażone w zderzak z kolcami. Dodatkowe informacje można uzyskać w centrum serwisowym.

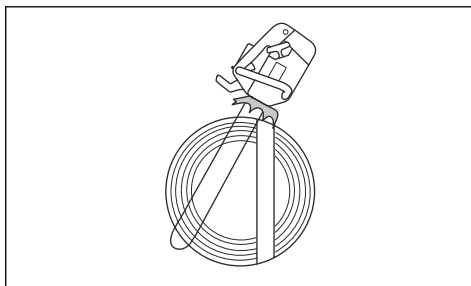

Cięcie poprzez nacisk i cięcie poprzez podciąganie.

Produkt może być używany do cięcia drewna w 2 różnych pozycjach.

- Cięcie przy ciągnącym ruchu łańcucha oznacza cięcie dolną krawędzią prowadnicy. Następuje przyciąganie pilarki w kierunku ciętego drewna. W tym położeniu operator ma większą kontrolę nad produktem oraz położeniem strefy odbicia.

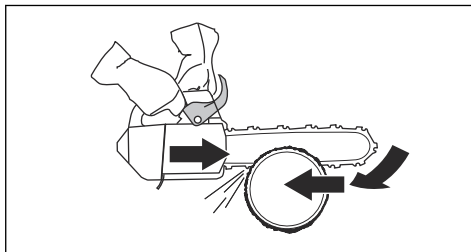

- Cięcie przy odpychającym ruchu łańcucha oznacza cięcie górną krawędzią prowadnicy. Łańcuch piły popycha produkt w kierunku operatora.

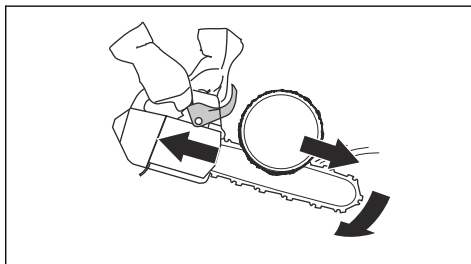

OSTRZEŻENIE: Jeżeli łańcuch piły uwięźnie w kłodzie, produkt może zostać odepchnięty w stronę operatora. Należy mocno trzymać produkt i upewnić się, że strefa odbicia prowadnicy nie dotyka drzewa, aby zapobiec odbiciu.

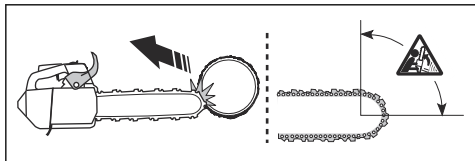

Przygotowywanie produktu do pracy na drzewie

Operator naziemny

Operator naziemny powinien wykonać następujące czynności.

1. Sprawdzić produkt.
2. Uzupełnić zbiornik paliwa i zbiornik oleju do smarowania łańcuchowej.
3. Przymocować koniec zatwierzonego pasa bezpieczeństwa do oczka pasa.

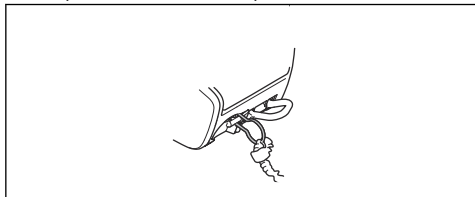

Uwaga: Pas bezpieczeństwa gwarantuje, że produkt nie uderzy w ziemię w razie upuszczenia.

4. Upewnić się, że na drugim końcu pasa bezpieczeństwa znajduje się karabińczyk.
5. Uruchomić i rozgrażyć produkt.
6. Zatrzymać urządzenie.
7. Aktywować hamulec łańcucha.
8. Unieść produkt do operatora na drzewie, używając odpowiedniego wyposażenia.



OSTRZEŻENIE: Podnosząc produkt do operatora na drzewie, upewnić się, że produkt jest bezpiecznie zamocowany.

Operator na drzewie

Operator na drzewie powinien postępować zgodnie z poniższymi instrukcjami.

1. Przed odłączeniem pasa bezpieczeństwa od narzędzia do podnoszenia należy przymocować produkt do szelek. Przymocować produkt do szelek za pomocą oczka pasa lub stalowego pierścienia na pasie bezpieczeństwa.



OSTRZEŻENIE: Przymocować pas bezpieczeństwa do jednego z zalecanych punktów mocowania na szelkach.



OSTRZEŻENIE: W przypadku użycia tylko pasa bezpieczeństwa, aby przymocować produkt do szelek, należy obniżyć go całkowicie za pomocą pasa bezpieczeństwa. Nie upuszczaj produktu z wysokości.

2. Za pomocą zatwierdzonych karabińczyków przymocować wolną końcówkę pasa bezpieczeństwa do jednego z punktów mocowania na szelkach. Jest to podstawowy punkt mocowania.



UWAGA: Pas bezpieczeństwa musi być przymocowany wyłącznie do oczka liny.

3. Upewnić się, że przyjęta pozycja jest stabilna i bezpieczna, aby wykonać cięcie.
4. Wypiąć produkt z pomocniczego punktu mocowania, uruchomić go i wykonać cięcie.
5. Zaraz po zakończeniu cięcia włączyć hamulec piły łańcuchowej.
6. Zatrzymać produkt i umieścić go w pomocniczym punkcie mocowania.

Obsługa produktu na drzewie



OSTRZEŻENIE: Większość wypadków ma miejsce, gdy operator nie ma pełnej kontroli nad produktem lub pozycją pracy.

- Zachować bezpieczną pozycję roboczą.
- Wykonywać cięcia w poziomie na wysokości bioder, a cięcia w pionie na wysokości splotu słonecznego.
- Produkt należy mocno trzymać dwiema rękami.

- Stań w stabilnej pozycji i utrzymuj małą siłę nacisku poprzecznego w przypadku cięcia pionowych gałęzi. Przełóż linę przez inny punkt zaczepienia, aby usunąć lub zapobiec zwiększeniu sił poprzecznych. Można także użyć regulowanego hamulca pomiędzy szelkami a innym punktem zaczepienia.

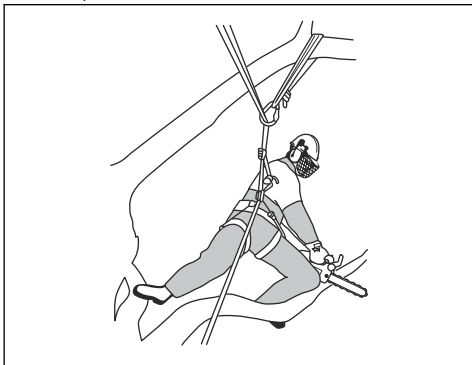

- Używać pętli nożnej, aby zachować bezpieczną pozycję roboczą.

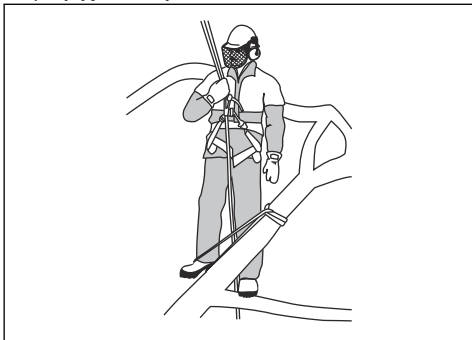

- Regularnie sprawdzać stan uprząży, pasa i lin.
- Jeśli konieczne jest wspinanie się wraz z produktem, należy go przymocować do tylnego punktu mocowania szelek. Pozwoli to utrzymać produkt z dala od lin do wspinania, a jego waga zostanie równomiernie rozłożona na plecach operatora.

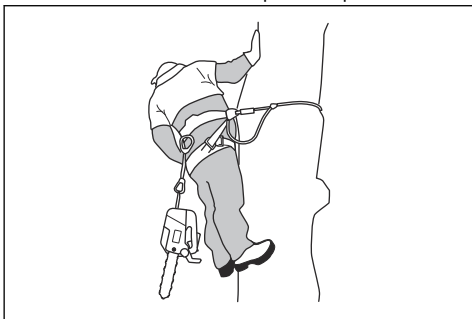

OSTRZEŻENIE: Przed opuszczeniem produktu na pasie należy włączyć hamulec łańcucha.

Uwalnianie zablokowanego produktu

1. Zatrzymać urządzenie.
2. Bezpiecznie przymocować produkt do drzewa w kierunku do wewnątrz (tzn. w kierunku do boku pnia) lub za pomocą liny innego narzędzia.
3. Ostrożnie wyciągnąć piłę ze szczeliny, podnosząc gałąź w razie konieczności.



OSTRZEŻENIE: Nie próbować wyszarpywać produktu z rzazu. Zagrożenie poważnymi obrażeniami.

4. Jeśli jest to konieczne, należy użyć piły ręcznej lub drugiej piły łańcuchowej w celu uwolnienia produktu. Obciąć gałąź co najmniej 30 cm/12 cali od zakleszczonego produktu. Wykonać cięcie na zewnątrz od miejsca, w którym jest zakleszczony produkt.

Używanie produktu przy niskich temperaturach



UWAGA: Śnieg oraz niska temperatura powietrza mogą spowodować problemy w działaniu. Ryzyko za niskiej temperatury silnika lub lód na filtrze powietrza i gaźniku.

1. Przykryć materiałem część wlotu powietrza na rozruszniku. Spowoduje to wzrost temperatury silnika.
2. Dla temperatur poniżej $-5^{\circ}\text{C}/23^{\circ}\text{F}$ i/lub opadów śniegu wymagane jest zamontowanie osłony zimowej. Założyć osłonę zimową na obudowie rozrusznika. Zimowa osłona zmniejsza przepływ chłodnego powietrza i utrzymuje duże ilości śniegu z dala od gaźnika.

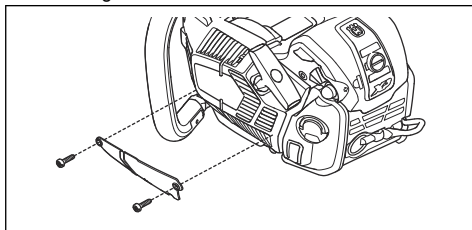

Uwaga: Numer katalogowy osłony zimowej: 579 38 48-01



UWAGA: Zdjąć osłonę, jeśli temperatura wzrośnie powyżej $-5^{\circ}\text{C}/23^{\circ}\text{F}$. Ryzyko zbyt wysokiej temperatury silnika i uszkodzenia silnika.

Przegląd

Wstęp



OSTRZEŻENIE: Przed przystąpieniem do konserwacji produktu zapoznać się z rozdziałem dotyczącym bezpieczeństwa.

Plan konserwacji

Przegląd codzienny	Przegląd cotygodniowy	Przegląd miesięczny
Oczyszczyć zewnętrzne części produktu i upewnić się, że nie ma oleju na uchwytach.	Oczyszczyć system chłodzący. Patrz <i>Czyszczenie układu chłodzenia na stronie 90.</i>	Sprawdzić pas hamulca. Patrz <i>Sprawdzanie pasa hamulca na stronie 82.</i>
Sprawdzić spust manetki gazu i jego blokadę. Patrz <i>Sprawdzanie spustu przepustnicy i jego blokady na stronie 83.</i>	Sprawdzić stan rozrusznika, linki rozrusznika i sprężyny powrotnej.	Sprawdzić stan tarczy, bębna i sprężyny sprzęgła.
Upewnić się, że amortyzator nie jest uszkodzony.	Nasmarować łożysko igielkowe. Patrz <i>Smarowanie łożyska igielkowego na stronie 89.</i>	Wyczyścić świecę zapłonową. Patrz <i>Sprawdzanie świecy zapłonowej na stronie 85.</i>
Wyczyścić i sprawdzić hamulec łańcucha. Patrz <i>Sprawdzanie hamulca łańcucha na stronie 82.</i>	Usunąć zadziory z brzegów prowadnicy. Patrz <i>Sprawdzanie spustu przepustnicy i jego blokady na stronie 83.</i>	Oczyszczyć zewnętrzne części gaźnika.
Sprawdzić stan wychwytnika piły łańcuchowej. Patrz <i>Sprawdzanie smarowania wychwytnika łańcucha na stronie 83.</i>	Oczyszczyć lub wymienić siatkę przeciwiskrową tłumika.	Sprawdzić stan filtra paliwa i przewodu paliwowego. W razie potrzeby należy dokonać wymiany.
Obrócić prowadnicę, sprawdzić otwór smarowniczy i oczyścić rowek w prowadnicy. Patrz <i>Sprawdzanie prowadnicy na stronie 89.</i>	Wyczyścić okolice gaźnika.	Sprawdzić wszystkie przewody i połączenia.
Upewnić się, że prowadnica i łańcuch piły dostają wystarczającą ilość oleju.	Wyczyścić lub wymienić filtr powietrza. Patrz <i>Czyszczenie filtra powietrza na stronie 85.</i>	Opróżnić zbiornik paliwa.
Sprawdzić łańcuch piły. Patrz <i>Kontrola osprzętu tnącego na stronie 89.</i>	Wyczyścić żeberka cylindra.	Opróżnić zbiornik oleju.
Naostrzyć łańcuch piły i sprawdzić jego naprężenie. Patrz <i>Ostrzenie łańcucha piły na stronie 86.</i>		
Sprawdzić stan zębatego napędowego łańcucha. Patrz <i>Sprawdzanie stanu zębatego łańcucha na stronie 89.</i>		
Oczyścić wlot powietrza w rozruszniku.		
Upewnić się, że wszystkie nakrętki i śruby są dokręcone.		

Przegląd codzienny	Przegląd cotygodniowy	Przegląd miesięczny
Sprawdzić stan wyłącznika. Patrz <i>Sprawdzanie wyłącznika na stronie 83.</i>		
Sprawdzić, czy nie ma wycieków paliwa z silnika, zbiornika paliwa lub przewodów paliwowych.		
Upewnić się, że łańcuch piły nie obraca się na biegu jałowym.		
Upewnić się, że tłumik jest prawidłowo zamocowany, nie jest uszkodzony i nie brakuje żadnych jego części.		

Konserwacja i kontrola zespołów zabezpieczających produktu

Sprawdzanie pasa hamulca

1. Usunąć trociny, żywicę i brud z hamulca łańcucha i bębna sprzęgła. Zanieczyszczenia i zużycie części mogą zmniejszyć efektywność działania hamulca.

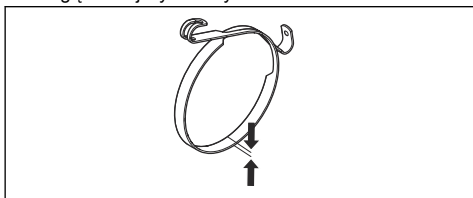

2. Sprawdzić pas hamulca. Grubość pasa hamulca musi wynosić co najmniej 0,6 mm (0,024 cala) w najcięższym miejscu.

Sprawdzanie zabezpieczenia przed odbiciem

1. Upewnić się, czy zabezpieczenie przed odbiciem jest całe i czy nie występują na nim uszkodzenia, np. pęknięcia.
2. Upewnić się, że zabezpieczenie przed odbiciem porusza się swobodnie i czy jest bezpiecznie przymocowane do pokrywy sprzęgła.

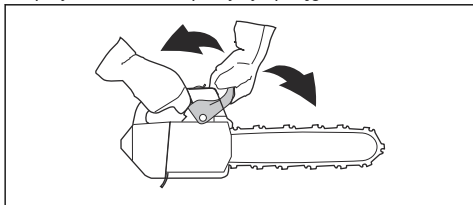

Sprawdzanie hamulca łańcucha

1. Uruchomić produkt. Aby uzyskać odpowiednie instrukcje — patrz *Uruchamianie urządzenia na stronie 76.*



OSTRZEŻENIE: Upewnić się, że łańcuch nie dotyka podłoża lub innego przedmiotu.

2. Mocno trzymać produkt.

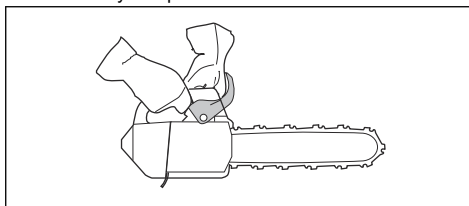

OSTRZEŻENIE: Upewnić się, że łańcuch nie dotyka podłoża lub innego przedmiotu.

3. Zastosować pełną moc i przechylić lewy nadgarstek w stronę zabezpieczenia przed odbiciem, aby włączyć hamulec łańcucha. Pilarka musi natychmiast się zatrzymać.

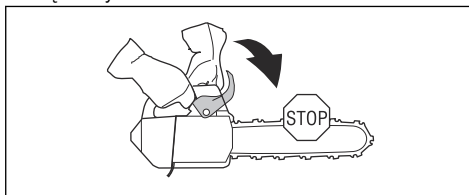

OSTRZEŻENIE: Nie puszczać przedniego uchwytu podczas włączania hamulca piły łańcuchowej.

Sprawdzanie spustu przepustnicy i jego blokady

1. Sprawdzić, czy spust przepustnicy i jego blokada poruszają się swobodnie i czy sprężyna powrotna działa prawidłowo.

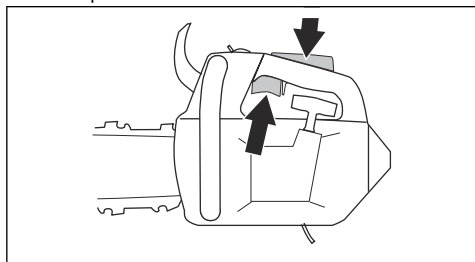

2. Wcisnąć blokadę wyzwalania przepustnicy i sprawdzić, czy po zwolnieniu powraca ona do pierwotnego położenia.

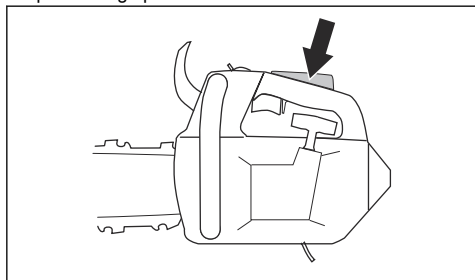

3. Sprawdzić, czy spust przepustnicy jest zablokowany w położeniu biegu jałowego po zwolnieniu jego blokady.

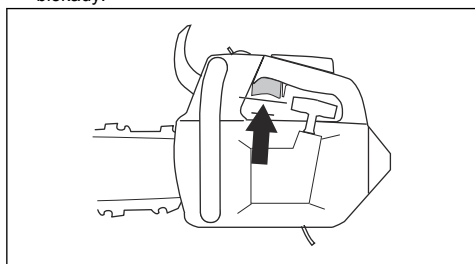

4. Uruchoić pilarkę i wcisnąć do oporu dźwignię.
5. Zwolnić spust przepustnicy i sprawdzić, czy łańcuch pilarki się zatrzymuje.



OSTRZEŻENIE: Jeśli łańcuch pilarki się porusza, gdy spust przepustnicy znajduje się w położeniu biegu jałowego, należy skontaktować się z serwisem.

Sprawdzanie smarowania wychwytnika łańcucha

1. Upewnić się, że wychwytnik łańcucha nie jest uszkodzony.
2. Upewnić się, że wychwytnik łańcucha jest stabilny i zamocowany do korpusu produktu.

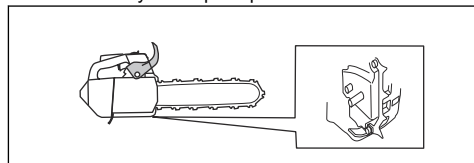

Sprawdzanie układu amortyzowania drgań

1. Sprawdzić, czy amortyzatory nie są pęknięte lub odkształcone.
2. Upewnić się, że amortyzatory są prawidłowo przymocowane do silnika i uchwytów.

Aby uzyskać informacje na temat lokalizacji systemu tłumienia drgań w danym produkcie, patrz *Przegląd produktu* na stronie 65.

Sprawdzanie wyłącznika

1. Uruchoić silnik.
2. Ustawić przełącznik start/stop w położeniu STOP. Silnik musi się zatrzymać.

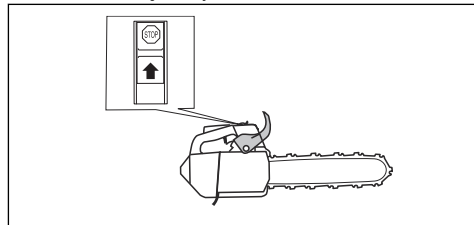

Sprawdzanie tłumika

1. Należy sprawdzić, czy tłumik nie jest uszkodzony.



OSTRZEŻENIE: Nigdy nie używać produktu, którego tłumik jest uszkodzony lub w złym stanie.

2. Sprawdzić, czy tłumik jest prawidłowo przymocowany do produktu.

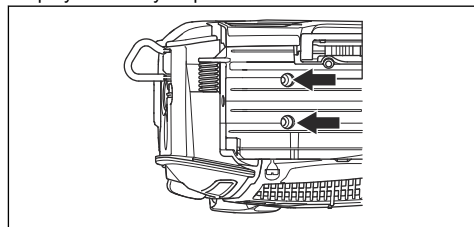

AutoTune™

Produkt jest wyposażony w funkcję AutoTune™ do automatycznej regulacji gaźnika, co pozwala na uzyskanie najlepszego możliwego ustawienia. Funkcja AutoTune™ umożliwia dostosowanie silnika do warunków pogodowych, wysokości, benzyny i typu oleju do silników dwusuwowych.



UWAGA: Jeśli funkcja AutoTune™ nie działa prawidłowo, skontaktować się z punktem serwisowym. Prawidłowa regulacja produktu następuje po kilku cyklach tankowania.

Wymiana pękniętej lub zużytej linki rozrusznika

1. Poluzować śruby obudowy rozrusznika.
2. Wymontować obudowę rozrusznika.

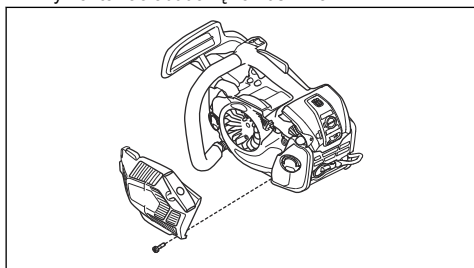

3. Wyciągnąć linkę rozrusznika o około 30 cm/12 cali i umieścić ją w rowku na kółku.
4. Pozwolić, aby kółko linki obracało się powoli do tyłu, aby zwolnić sprężynę powrotną.

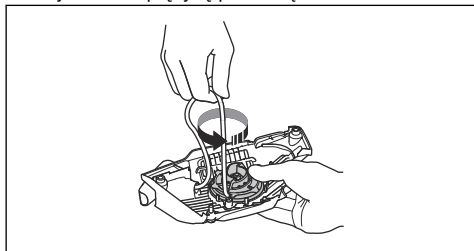

5. Odkręcić śrubę znajdującą się w środku kółka linki i zdjąć kółko.

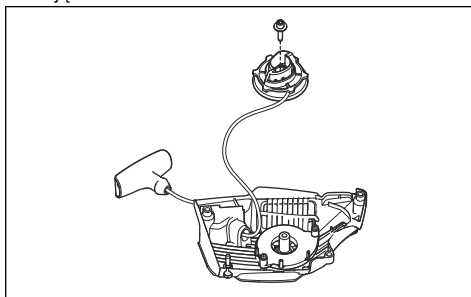

6. Przytrzymać uchwyt linki rozrusznika.
7. Pociągnąć za linkę rozrusznika, aż będzie widoczny 1 cm prowadnicy sprężyny. W tym samym czasie wcisnąć osłonę uchwytu rozrusznika i wyjąć ją z uchwytu linki rozrusznika.

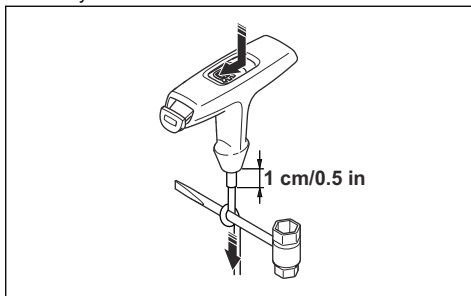

Uwaga: Jeśli linka rozrusznika jest uszkodzona w uchwycie linki rozrusznika, popchnąć osłonę uchwytu rozrusznika w dół. Za pomocą klucza dwustronnego wymontować osłonę uchwytu rozrusznika.

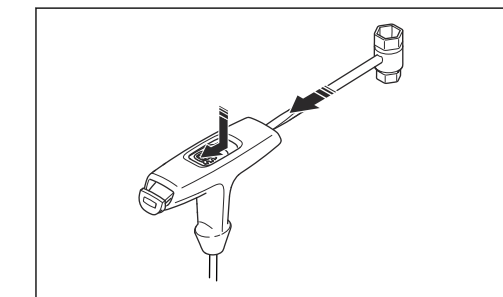

8. Przymocować nową linkę rozrusznika do kółka linki. Nawinąć linkę rozrusznika około 3 obroty wokół kółka linki.
9. Przymocować kółko linki do sprężyny powrotnej. Końcówka sprężyny powrotnej musi zaczepić się o kółko linki.

10. Wkręć śrubę mocującą w środkowej części kółka.
11. Przeciagnąć linkę rozrusznika przez otwór w obudowie rozrusznika, przez uchwyt linki oraz prowadnicę sprężyny.
12. Wykonać węzeł 1 cm/0,5 cala (A) od końca linki rozrusznika.
13. Umieścić końcówkę linki lub linkę rozrusznika równoległe do węża.
14. Wcisnąć węzeł w odpowiednie miejsce w prowadnicy sprężyny (B).

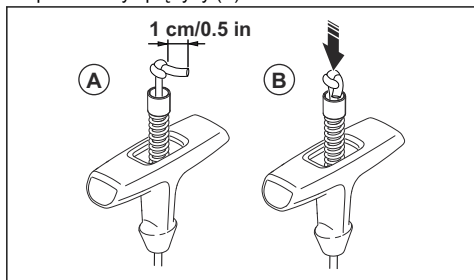

15. Pociągnąć za linkę rozrusznika, aż będzie widoczny 1 cm prowadnicy sprężyny. W tym samym czasie zamontować osłonę uchwytu rozrusznika.

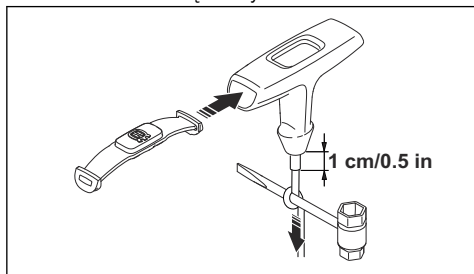

Napinanie sprężyny powrotnej

1. Włożyć linkę rozrusznika w nacięcie w kółko.
2. Obrócić kółko o około 2 obroty w prawo.
3. Upewnić się, że po całkowitym wysunięciu linki rozrusznika kółko linki może obrócić się jeszcze o 1/2 obrotu.

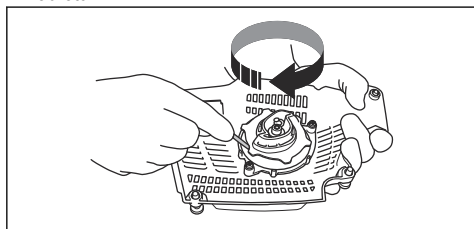

Montaż obudowy rozrusznika na produkcie

1. Wyciągnąć linkę rozrusznika i ustawić rozrusznik we właściwym miejscu naprzeciw skrzyni korbowej.
2. Powoli luzować linkę, aż kółko linowe zaczepi się o zabieraki.
3. Dokręcić śruby mocujące rozrusznik.

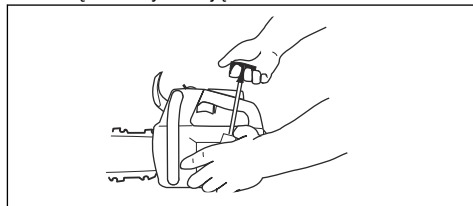

Czyszczenie filtra powietrza

Regularnie czyścić filtr powietrza z brudu i kurzu. Zapobiega to usterkom gaźnika, problemom z rozruchem, utracie mocy silnika, zużyciu części silnika i większemu niż zwykle zużyciu paliwa.

1. Zdejmij pokrywę filtra powietrza i filtr powietrza.
2. Wyczyść filtr powietrza szczotką lub wytrząśnąć go. W celu dokładnego wyczyszczenia użyć detergentu i wody.

Uwaga: Całkowite oczyszczenie filtra po długim okresie użytkowania nie jest możliwe. Wymieniać filtr powietrza regularnie i zawsze wymieniać uszkodzony filtr powietrza.

3. Zamontować filtr powietrza i sprawdzić, czy filtr przylega ściśle do podstawy.

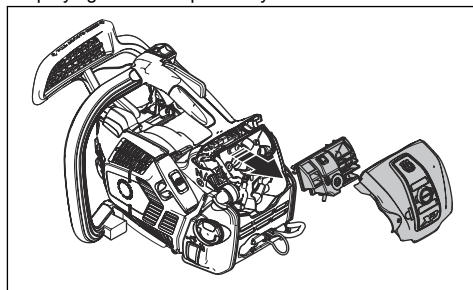

Uwaga: Z uwagi na różne warunki pracy, pogodę i porę roku produkt może być używany z różnymi typami filtrów powietrza. Dodatkowe informacje można uzyskać w centrum serwisowym.

Sprawdzanie świecy zapłonowej



UWAGA: Używać zalecanej świecy zapłonowej. Patrz *Dane techniczne na stronie 93*. Nieprawidłowa świeca

zapłonowa może doprowadzić do uszkodzenia maszyny.

1. Jeśli produkt trudno się uruchamia lub pracuje, lub jeśli produkt działa nieprawidłowo na biegu jałowym, sprawdzić świecę zapłonową pod kątem niepożądanych materiałów. Aby zmniejszyć ryzyko przedostawania się niepożądanych materiałów na elektrody świecy zapłonowej, należy wykonać następujące kroki:
 - a) dopilnować, aby używana była odpowiednia mieszanka paliwowa.
 - b) zadbać o czystość filtra powietrza.
2. Wyczyścić świecę zapłonową, jeśli jest brudna,
3. Upewnić się, że odstęp między elektrodami wynosi 0.50 mm/0.020 cala.

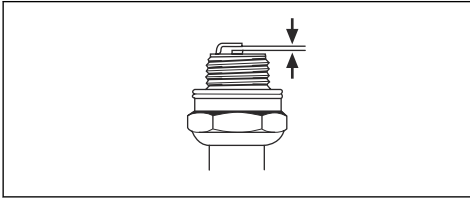

4. Wymieniać świecę zapłonową co miesiąc lub częściej, jeśli zachodzi taka potrzeba.

Ostrzenie łańcucha piły

Informacje na temat prowadnicy i łańcucha



OSTRZEŻENIE: W trakcie konserwacji łańcucha należy używać rękawic ochronnych. Łańcuch pilarki, który się nie porusza, może również spowodować obrażenia.

Wymienić zużytą lub uszkodzoną prowadnicę lub łańcuch na elementy zalecane przez Husqvarna. Jest to konieczne, aby zachować funkcje bezpieczeństwa produktu. Patrz *Akcesoria na stronie 94*, aby zapoznać się z listą zalecanych zamiennych prowadnic oraz łańcuchów.

- Długość prowadnicy, cale/cm. Informacje o długości prowadnicy można zazwyczaj znaleźć na jej tylnym końcu.

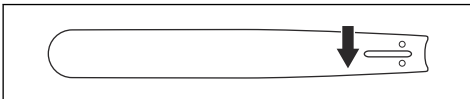

- Ilość zębów na zębatce końcówki prowadnicy (T).

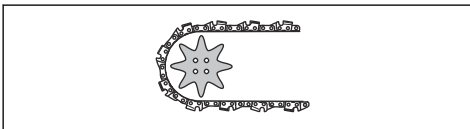

- Podziałka łańcucha, cale. Końcówka prowadnicy i zębatka napędowa łańcucha pilarki muszą być dostosowane do odległości między ogniwami prowadzącymi.

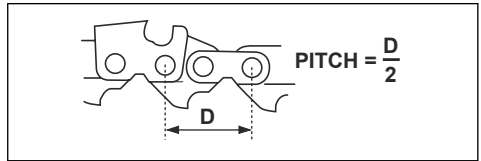

- Ilość ogniw prowadzących (szt.). Liczba ogniw prowadzących zależy od typu prowadnicy.

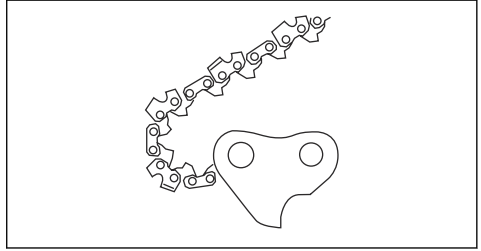

- Szerokość rowka prowadnicy, cale/mm. Szerokość rowka prowadnicy musi odpowiadać szerokości ogniw prowadzących.

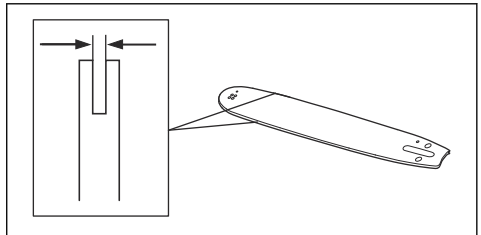

- Otwór smarujący łańcucha i otwór napinacza łańcucha. Prowadnica musi być dopasowana do urządzenia.

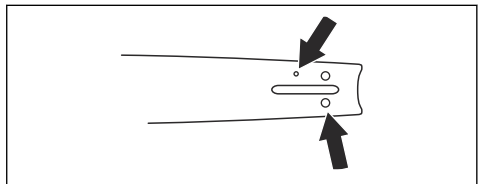

- Szerokość ogniw prowadzącego, mm/calca.

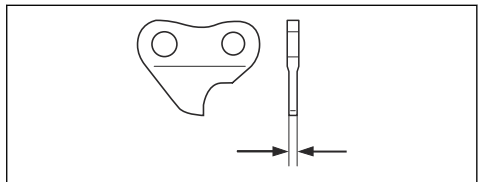

Informacje ogólne na temat ostrzenia zębów tnących

Nie używać stępionego łańcucha piły. Jeżeli łańcuch piły jest stępiony, potrzeba więcej siły do przepchnięcia prowadnicy przez drewno. Jeżeli łańcuch piły jest bardzo stępiony, będzie spod niego wylatywał pył zamiast trocin.

Ostry łańcuch łatwo wchodzi w drewno i wylatują spod niego duże i długie wióry.

Na część tnącą łańcucha piły, czyli ogniwo tnące, składa się ząb tnący (A) oraz ogranicznik zagłębienia (B). Różnica wysokości między tymi dwoma elementami określa głębokość cięcia (ustawienie ogranicznika zagłębienia).

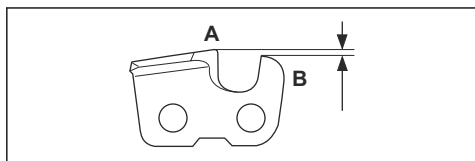

Podczas ostrzenia zębów tnących należy zwrócić uwagę na następujące kwestie:

- Kąt zaostrenia.

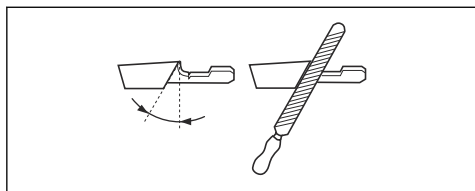

- Kąt ostrza.

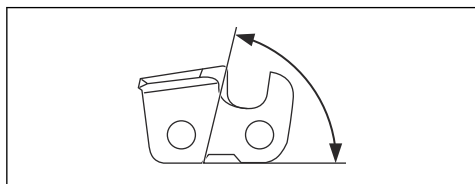

- Kąt pozycji pilnika (kąt czołowy).

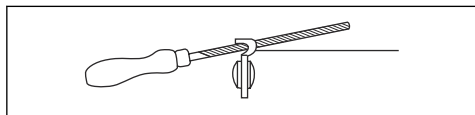

- Średnica pilnika okrągłego.

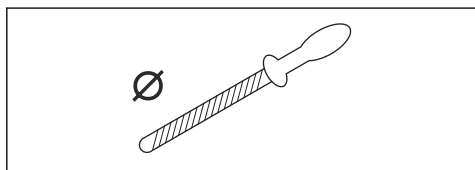

Trudno naostrzyć łańcuch tnący bez odpowiednich narzędzi. Użyj prowadnika pilnika Husqvarna. Pomocą on utrzymać maksymalną wydajność cięcia i minimalne ryzyko odbicia.



OSTRZEŻENIE: Siła odbicia zwiększa się znacząco w przypadku postępowania niezgodnego z instrukcjami ostrzenia.

Uwaga: Informacje na temat ostrzenia łańcucha, patrz *Sprzęt do ostrzenia i kąty ostrzenia na stronie 94.*

Ostrzenie zębów tnących

1. Użyć pilnika okrągłego i prowadnika pilnika, aby naostrzyć ząb tnący.

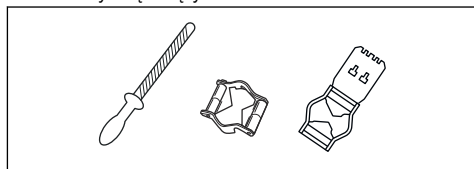

Uwaga: Patrz *Sprzęt do ostrzenia i kąty ostrzenia na stronie 94*, aby uzyskać informacje na temat pilnika i prowadnika zalecanych dla danej piły łańcuchowej przez firmę Husqvarna.

2. Ustawić prawidłowo prowadnik pilnika względem przecinarki. Zapoznać się z instrukcją dostarczoną wraz z prowadnikiem pilnika.
3. Przesuwać pilnik od wewnętrznej strony zębów tnących na zewnątrz. Zmniejszyć nacisk przy ruchu „do siebie”.

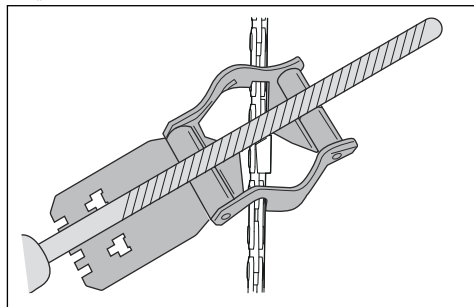

4. Usunąć materiał z jednej strony wszystkich zębów tnących.
5. Obrócić urządzenie i usunąć spiłowany materiał z drugiej strony.
6. Sprawdzić, czy wszystkie zęby tnące są tej samej długości.

Ogólne informacje dotyczące ustawień ogranicznika zagłębienia

Ustawienie ogranicznika zagłębienia (C) zmniejsza się podczas ostrzenia zęba tnącego (A). Aby zachować

maksymalną wydajność cięcia, należy usunąć spiłowany materiał z ogranicznika zagłębienia (B) w celu uzyskania zalecanego ustawienia. Patrz *Sprzęt do ostrzenia i kąty ostrzenia na stronie 94*, aby uzyskać instrukcje prawidłowego ustawienia ogranicznika zagłębienia łańcucha pilarki.

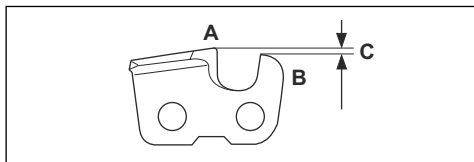

OSTRZEŻENIE: Zbyt duża szczelina ogranicznika zagłębienia zwiększa ryzyko odbić!

Regulacja ustawienia ogranicznika zagłębienia

Przed regulacją ogranicznika zagłębienia lub ostrzeniem zębów tnących, patrz *Informacje na temat prowadnicy i łańcucha na stronie 86*, aby uzyskać instrukcje. Zalecamy regulację ogranicznika zagłębienia co trzy użycia przy okazji ostrzenia zębów tnących.

Zalecamy używanie naszego prowadnika pilnika z szablonem do ograniczników, by zapewnić prawidłowy wymiar szczeliny łańcucha i prawidłowy kąt ogranicznika.

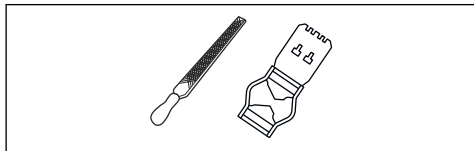

1. Aby wyregulować ogranicznik zagłębienia, należy użyć płaskiego pilnika i szablonu do ograniczników zagłębienia. Należy korzystać wyłącznie z ogranicznika zagłębienia Husqvarna z szablonem do ograniczników, by zapewnić prawidłowy wymiar szczeliny łańcucha i prawidłowy kąt ogranicznika.
2. Umieścić szablony na łańcuchu.

Uwaga: Patrz zestaw szablonu ogranicznika zagłębienia, aby uzyskać więcej informacji na temat korzystania z narzędzia.

3. Użyć płaskiego pilnika, aby usunąć część ogranicznika zagłębienia, wystającą przez szablony do ograniczników zagłębienia.

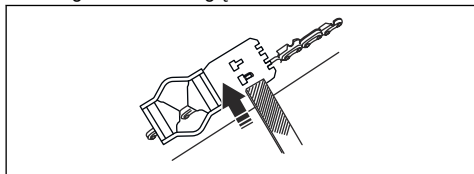

Regulacja napięcia łańcucha piły



OSTRZEŻENIE: Nieprawidłowe napięcie łańcucha piły może doprowadzić do jego obluźnienia na prowadnicy, co grozi odniesieniem poważnych obrażeń lub śmiercią.

Podczas używania piły jej łańcuch się wydłuża. Należy regularnie regulować łańcuch piły.

1. Poluzować nakrętki prowadnicy mocujące osłonę sprzęgła/hamulec piły łańcuchowej. Użyć klucza.

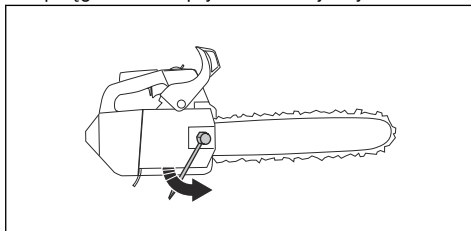

Uwaga: Niektóre modele mają tylko jedną nakrętkę prowadnicy.

2. Ręcznie dokręcić nakrętkę prowadnicy do oporu.
3. Unieść przednią część prowadnicy i obracać śrubę napinacza. Użyć klucza.
4. Naprężyć łańcuch piły, aż będzie ściśle przylegał do prowadnicy, ale nie za mocno, aby mógł się z łatwością poruszać.

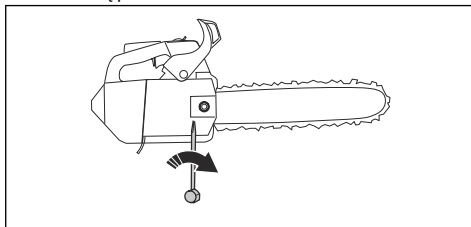

5. Dokręcić nakrętkę prowadnicy za pomocą klucza, jednocześnie unosząc przednią część prowadnicy.
6. Sprawdzić, czy można łatwo przesunąć ręką łańcuch po prowadnicy i czy ściśle do niej przylega.

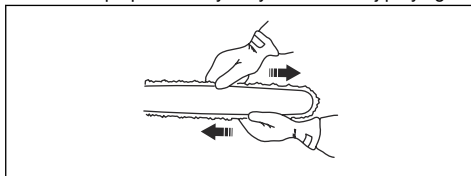

Informacje dotyczące położenia śruby regulującej napięcie piły łańcuchowej znajdują się w części *Przegląd produktu na stronie 65*.

Sprawdzanie smarowania łańcucha pilarki

1. Uruchomić produkt i pozwolić mu pracować przy $\frac{3}{4}$ prędkości obrotowej.
2. Przytrzymać prowadnicę 20 cm/8 cali powyżej powierzchni o jasnym kolorze.
3. Jeśli smarowanie łańcucha jest prawidłowe, po 1 minucie na powierzchni będzie widoczna wyraźna linia oleju.



4. Jeśli smarowanie łańcucha nie działa prawidłowo, sprawdzić prowadnicę. Aby uzyskać odpowiednie instrukcje — patrz *Sprawdzanie prowadnicy na stronie 89*. Jeśli czynności konserwacyjne nie pomogą, skontaktować się z dealerm ds. serwisu.

Sprawdzanie stanu zębatki stałej

Bęben sprężła jest wyposażony w zębatkę stałą, która jest przyspawana do bębna sprężła.

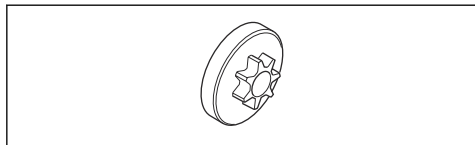

- Należy regularnie sprawdzać wzrokowo stopień zużycia zębatki stałej. W przypadku nadmiernego zużycia wymienić bęben sprężła z zębatką stałą.

Smarowanie łożyska igielkowego

1. Pociągnąć zabezpieczenie przed odbiciem do tyłu, aby wyłączyć hamulec łańcucha.
2. Poluzować nakrętki prowadnicy i wymontować osłonę sprężła.

Uwaga: Niektóre modele mają tylko jedną nakrętkę prowadnicy.

3. Umieścić produkt na stabilnej powierzchni tak, aby bęben sprężła był skierowany do góry.

4. Wymontować bęben sprężła i nasmarować łożysko igielkowe za pomocą smarownicy. Użyć oleju silnikowego lub wysokiej jakości smaru do łożysk.

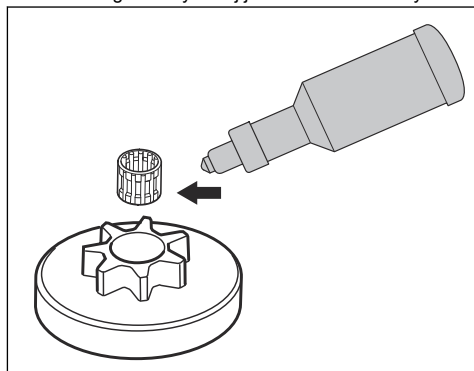

Kontrola osprzętu tnącego

1. Upewnić się, że nie ma pęknięć w nitach i łączach, oraz że żadne nitki nie są poluzowane. Wymienić w razie potrzeby.

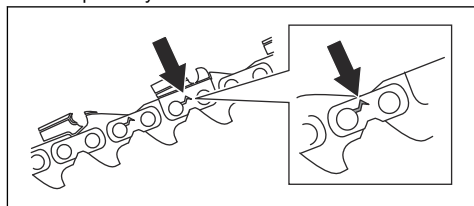

2. Upewnić się, że łańcuch łatwo się zgina. Wymienić łańcuch, jeśli jest sztywny.
3. Porównać łańcuch pilarki z nowym łańcuchem, aby sprawdzić, czy nitki i ogniwa nie są zużyte.
4. Wymienić łańcuch piły, gdy najdłuższa część zęba tnącego jest krótsza niż 4 mm/0,16 cala. Wymienić łańcuch piły w przypadku pęknięcia zębów tnących.

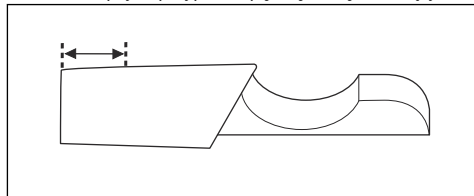

Sprawdzanie prowadnicy

1. Upewnić się, że kanał oleju nie jest zablokowany. Oczyścić, jeśli jest to konieczne.

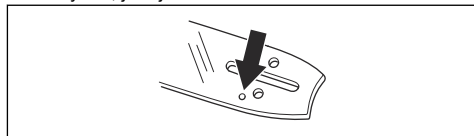

2. Sprawdzić, czy na krawędziach prowadnicy nie ma zadziorów. Usunąć zadziory przy użyciu pilnika.

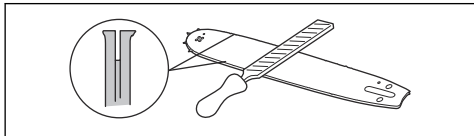

3. Oczyszczyć rowek w prowadnicy.

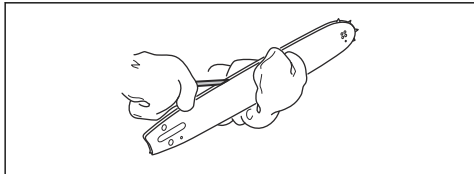

4. Sprawdzić rowek w prowadnicy pod kątem zużycia. W razie potrzeby wymienić prowadnicę.

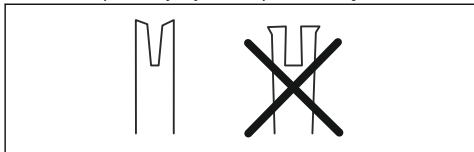

5. Sprawdzić, czy końcówka prowadnicy nie jest nierówna lub bardzo zużyta.

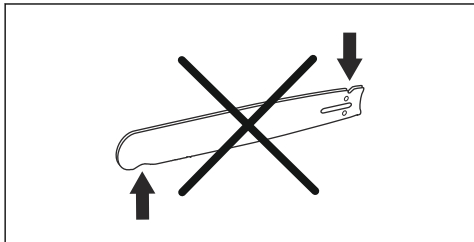

6. Sprawdzić, czy zębátka końcówki prowadnicy łatwo obraca się i czy otwór smarujący nie jest zatkany. W razie potrzeby oczyścić i nasmarować.

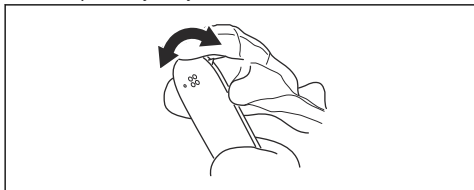

7. Codziennie obracać prowadnicę, aby przedłużyć okres jej żywotności.

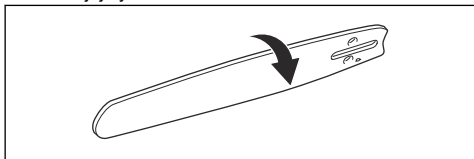

Konserwacja zbiornika paliwa i zbiornika oleju do smarowania łańcucha

- Regularnie opróżniać i czyścić zbiornik paliwa i zbiornik oleju do smarowania łańcucha.
- Wymieniać filtr paliwa raz w roku lub częściej, jeśli zachodzi taka potrzeba.



UWAGA: Zanieczyszczenia znajdujące się w zbiorniku mogą być przyczyną zakłóceń pracy silnika.

Regulacja przepływu oleju do smarowania łańcucha



OSTRZEŻENIE: Przed przystąpieniem do regulacji pompy olejowej wyłączyć silnik.

1. Obrócić śrubę regulacyjną pompy olejowej. Użyć wkrętaka lub klucza płasko-oczkowego.
 - a) Aby zwiększyć przepływ oleju do smarowania łańcucha, należy obrócić śrubę regulacyjną w prawo.
 - b) Aby zmniejszyć przepływ oleju do smarowania łańcucha, należy obrócić śrubę regulacyjną w lewo.

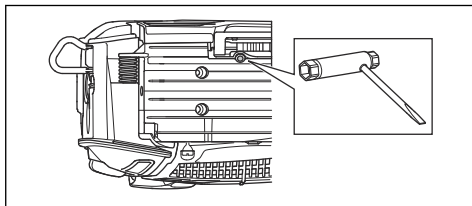

Czyszczenie układu chłodzenia

Układ chłodzenia utrzymuje niską temperaturę silnika. Układ chłodzenia jest wyposażony we wlot powietrza na rozruszniku (A), płycie wentylacyjnej (B), zapadkach koła zamachowego (C) i osłonie sprzęgła (D).

1. Układ chłodzenia należy czyścić szczotką raz na tydzień lub częściej, jeśli zachodzi taka potrzeba.
2. Sprawdzić, czy system chłodzący nie jest zabrudzony lub zatkany.



UWAGA: Zanieczyszczony lub zatkany układ chłodzenia powoduje przegrzanie produktu, co może skutkować jego uszkodzeniem.

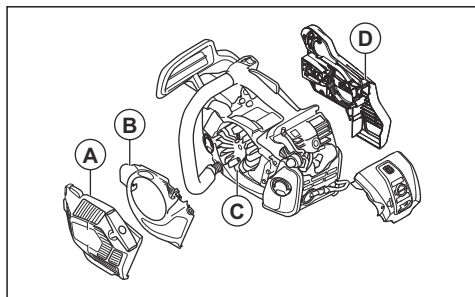

Rozwiązywanie problemów

Silnik nie uruchamia się

Część produktu do sprawdzenia	Prawdopodobna przyczyna	Czynność
Zapadki rozrusznika	Zabieraki rozrusznika są zablokowane.	Wyregulować lub wymienić zabieraki.
		Wyczyścić powierzchnię wokół zapadek.
		Skontaktować się z zatwierdzonym warsztatem serwisowym.
Zbiornik paliwa	Niewłaściwy rodzaj paliwa.	Opróżnić zbiornik paliwa i napętnić go odpowiednim paliwem.
	Zbiornik paliwa jest napętniony olejem do smarowania pily łańcuchowej.	Jeśli została podjęta próba uruchomienia produktu, należy skontaktować się z punktem serwisowym. Jeśli nie została podjęta próba uruchomienia produktu, należy opróżnić zbiornik paliwa.
Zapłon, brak iskry	Świeca zapłonowa jest zabrudzona lub wilgotna.	Sprawdź, czy świeca zapłonowa jest sucha i czysta.
	Nieprawidłowy odstęp między elektrodami.	Wyczyścić świecę zapłonową. Upewnić się, że odstęp między elektrodami jest prawidłowy i używany jest zalecany lub równoważny typ świecy zapłonowej.
		Aby uzyskać informacje na temat właściwego odstępu między elektrodami, patrz <i>Dane techniczne na stronie 93</i> .

Część produktu do sprawdzenia	Prawdopodobna przyczyna	Czynność
Świeca zapłonowa i cylinder	Poluzowana świeca zapłonowa.	Dokręcić świecę zapłonową.
	Silnik jest zalany z powodu kilku prób uruchomienia przy pełnym otwarciu ssania.	Sprawdzić i wyczyścić świecę zapłonową Umieść produkt na boku tak, aby otwór po świecy był skierowany w stronę przeciwną od operatora. Pociągnąć uchwyt rozrusznika 6–8 razy. Zamontować świecę zapłonową i uruchomić produkt. Patrz <i>Uruchamianie urządzenia na stronie 76</i> .

Silnik odpala i gaśnie

Część produktu do sprawdzenia	Prawdopodobna przyczyna	Czynność
Zbiornik paliwa	Niewłaściwy rodzaj paliwa.	Opróżnić zbiornik paliwa i napełnić go odpowiednim paliwem.
Gaźnik	Prędkość obrotowa biegu jałowego jest nieprawidłowa.	Zwrócić się do punktu serwisowego.
Filtr powietrza	Zapchany filtr powietrza.	Wyczyścić lub wymienić filtr powietrza.
Filtr paliwa	Zapchany filtr paliwa.	Wymienić filtr paliwa.

Transport i przechowywanie

Transport i przechowywanie

- W zakresie przechowywania i transportu maszyny i paliwa należy upewnić się, że nie ma żadnych przecieków ani nie wydostają się z urządzenia żadne opary. Iskry lub otwarty płomień pochodzące, na przykład, z urządzeń elektrycznych lub kotłów, mogą wzniecić pożar.
- Zawsze należy korzystać z zatwierdzonych pojemników do przechowywania i transportu paliwa.
- Przed transportowaniem lub długotrwałym przechowywaniem należy opróżnić zbiornik paliwa i zbiornik oleju do smarowania łańcucha. Zutilizować paliwo i olej do smarowania piły łańcuchowej w odpowiednim punkcie.
- Użyć osłony transportowej na produkcie, aby zapobiec obrażeniom lub uszkodzeniom urządzenia. Łańcuch piły, który się nie porusza, może również spowodować poważne obrażenia.

- Zdjąć fajkę świecy zapłonowej ze świecy zapłonowej i włączyć hamulec łańcucha.
- Przymocować bezpiecznie produkt podczas transportu.

Aby przygotować produkt do długotrwałego przechowywania

- Zdjąć i oczyścić łańcuch pilarki oraz rowek prowadnicy.



UWAGA: Jeśli łańcuch pilarki i prowadnica nie są czyste, mogą zeszlifywać i się zablokować.

- Założyć osłonę transportową.
- Wyczyścić produkt. Aby uzyskać odpowiednie instrukcje — patrz *Przegląd na stronie 81*.
- Wykonać kompletną obsługę serwisową produktu.

Dane techniczne

Dane techniczne

	Husqvarna T540XP II
Silnik	
Pojemność skokowa, cm ³	37,7
Obroty na biegu jałowym, obr./min	3000
Maks. moc silnika zgodnie z ISO 8893, kW/KM przy obr./min	1,8/2,5 przy 10 200
Układ zapłonowy ⁹	
Świeca zapłonowa	NGK CMR6H
Odstęp między elektrodami świecy, w mm	0,5
Układ zasilania/smarowania	
Pojemność zbiornika paliwa, l/cm ³	0,34/340
Pojemność zbiornika oleju, litr/cm ³	0,20/200
Typ pompy olejowej	Regulowana
Waga	
Ciężar, kg	3,9
Poziom hałas ¹⁰	
Zmierzony poziom mocy akustycznej, w dB(A)	114
Poziom głośności, gwarantowana moc akustyczna dB(A)	116
Poziomy głośności ¹¹	
Równoważny poziom ciśnienia akustycznego przy uchu operatora, dB(A)	104
Poziomy drgań, h_{veq} ¹²	
Uchwyt przedni, m/s ²	3,5
Uchwyt tylny, m/s ²	4,2
Łańcuch pilarki/prowadnica	

⁹ Stosować wyłącznie świece zalecane przez producenta. Niewłaściwa świeca może być przyczyną zatarcia tłoka/cylindra.

¹⁰ Emisję hałasu do otoczenia zmierzono jako moc akustyczną (L_{WA}), zgodnie z dyrektywą WE 2000/14/WE.

¹¹ Równoważny poziom ciśnienia akustycznego, zgodny z normą ISO 22868, obliczany jest jako całkowita, czasowo wyważona energia dla różnych poziomów dźwięku w różnych warunkach pracy. Typowe rozproszenie statystyczne dla równoważnego poziomu ciśnienia akustycznego to odchylenie standardowe w wysokości 1 dB(A).

¹² Równoważny poziom drgań, zgodny z normą ISO 22867, obliczany jest jako całkowita, czasowo wyważona energia całkowita dla poziomów drgań w różnych warunkach pracy. Odnotowane dane dotyczące równoważnego poziomu drgań wykazują typowe rozproszenie statystyczne (odchylenie standardowe) w wysokości 1 m/s².

	Husqvarna T540XP II
Typ zębatki napędowej/liczba zębów	Zębatka 6
Prędkość obrotowa łańcucha przy 133% mocy prędkości obrotowej silnika, m/s	25,8

Akcesoria

Zalecany osprzęt tnący

Modele pilarek Husqvarna T540XP II zostały ocenione pod względem bezpieczeństwa zgodnie z wymogami EN ISO 11681-2:2011 (Maszyny dla leśnictwa — Przenośne pilarki — Wymagania dotyczące bezpieczeństwa i testowania. Część 2: Pilarki do pielęgnacji drzew) i spełniają wymagania bezpieczeństwa, jeśli są wyposażone w wymienione poniżej zestawy prowadnicy i łańcucha.

Łańcuch tnący o niewielkiej skłonności do odbić

Łańcuch pilarki oznaczony jako łańcuch przeciwoodbiciowy spełnia wymagania dotyczące niskiego odbicia określone w ANSI B175.1-2012.

Promień odbicia oraz końcówki prowadnicy

Prowadnica				Łańcuch		
Długość, cale/cm	Podziółka, cale	Miarka, cale/mm	Maks. ilość zębów na zębatce	Typ	Długość, ogniw prowadzących (liczba)	Przeciwoodbiciowy
12/30	3/8	0,050/1,3	9T	Husqvarna H37	45	Tak
14/36				52		
16/41				Husqvarna H36	56	
				Husqvarna S93G		





Użyteczna długość cięcia jest zwykle o 1 cal mniejsza niż nominalna długość prowadnicy.



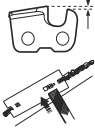

Sprzęt do ostrzenia i kąty ostrzenia

Do ostrzenia łańcucha pilarki użyć prowadnika pilnika Husqvarna. Prowadnik pilnika Husqvarna umożliwi

zachowanie prawidłowego kąta podczas ostrzenia. Numery części podano w poniższej tabeli.

W przypadku wątpliwości, jak zidentyfikować typ łańcucha piły, patrz www.husqvarna.com, aby uzyskać więcej informacji.

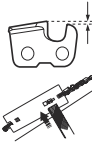
					
H37	5/32 cala / 4,0 mm	579 65 36-01	0,025 cala / 0,65 mm	30°	80°
H36	5/32 cala / 4,0 mm	505 24 37-01	0,025 cala / 0,65 mm	30°	80°

					
S93G	5/32 cala / 4,0 mm	587 80 90-01	0,025 cala / 0,65 mm	30°	60°

Deklaracja zgodności WE

Deklaracja zgodności WE

Husqvarna AB, SE-561 82 Huskvarna, Szwecja, tel.: +46-36-146500, oświadcza na własną odpowiedzialność, że pilarka do drzew Husqvarna T540XP II z numerem seryjnym od 2016 i późniejszymi (rok jest wyraźnie oznaczony na tabliczce znamionowej z następującym po nim numerem seryjnym) są zgodne z wymogami DYREKTYW RADY:

- dyrektywie maszynowej **2006/42/WE** z 17 maja 2006 r.
- dyrektywie kompatybilności elektromagnetycznej **2014/30/UE** z 26 lutego 2014 r.
- dyrektywie dotyczącej emisji hałasu do otoczenia **2000/14/WE** z 8 maja 2000 r.
- dyrektywie **2011/65/UE** z 8 czerwca 2011 r. dotyczącej ograniczenia użycia niektórych substancji niebezpiecznych w sprzęcie elektrycznym i elektronicznym.

Zostały zastosowane następujące normy: **EN ISO 12100:2010, EN ISO 14982:2009, EN ISO 11681-2:2011, EN 50581:2012.**

Jednostka notyfikowana: Badanie typu WE, zgodne z wymogami określonymi w art. 12, pkt 3b dyrektywy maszynowej (2006/42/WE), wykonał Szwedzki Instytut Badań Maszyn — **jednostka notyfikowana nr 0404, RISE SMP Svensk Maskinprovning AB**, Box 7035 SE-750 07 Uppsala, Szwecja. Świadcstwo badania typu WE, zgodnego z Załącznikiem IX, nosi numer: **0404/11/2320** – T540XP II.

Ponadto **0404, Szwedzki Instytut Badań Maszyn RISE SMP Svensk Maskinprovning AB**, Box 7035, SE-750 07, Uppsala, Szwecja, potwierdza zgodność z załącznikiem V do dyrektywy rady 2000/14/WE dotyczącej emisji hałasu do środowiska z dnia 8 maja 2000 roku. Certyfikat opatrzony jest numerem: **01/161/089** - T540XP II.

Informacje dotyczące emisji hałasu podano w rozdziale *Dane techniczne na stronie 93.*

Niniejsza pilarka jest identyczna z egzemplarzem poddanym kontroli typu zgodnie z przepisami WE.

Huskvarna, 2017-12-31



Per Gustafsson, dyrektor ds. rozwoju (autoryzowany przedstawiciel Husqvarna AB oraz osoba odpowiedzialna za dokumentację techniczną).

Obsah

Úvod.....	97	Riešenie problémov.....	123
Bezpečnosť.....	99	Preprava a uskladnenie.....	124
Montáž.....	104	Technické údaje.....	124
Prevádzka.....	105	Príslušenstvo.....	125
Údržba.....	112	ES vyhlásenie o zhode.....	127

Úvod

Plánované použitie

Tento výrobok je určený na profesionálnu údržbu stromov, ako je orezávanie a opíľovanie korún stromov.

Poznámka: Používanie tohto výrobku môže byť obmedzené vnútroštátnymi predpismi.

Neustále pracujeme na tom, aby sme zabezpečili vyššiu bezpečnosť a efektívnosť počas prevádzky. Ak potrebujete ďalšie informácie, obráťte sa na servisného predajcu.

Popis výrobku

Husqvarna T540XP II je model reťazovej pily so spaľovacím motorom.

Prehľad výrobku

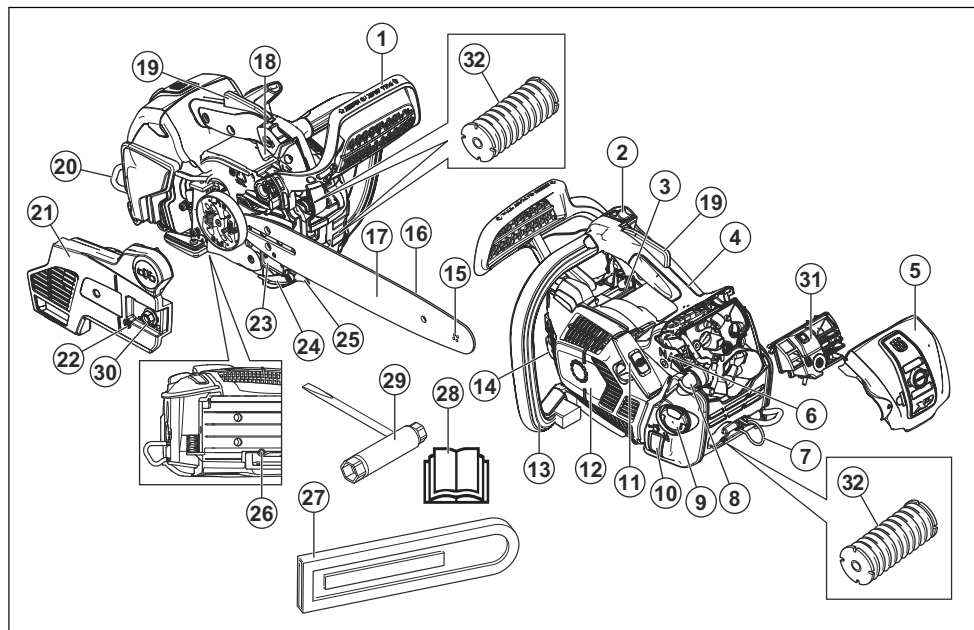

- | | |
|------------------------------|---------------------|
| 1. Predný chránič ruky | 4. Horná rukoväť |
| 2. Vypínač | 5. Kryt filtra |
| 3. Typový a výstražný štítok | 6. Ovládanie sýtiča |

7. Oko na lano
8. Balónik pumpy
9. Palivová nádrž
10. Priezor na kontrolu hladiny paliva
11. Rukoväť štartovacieho lanka
12. Kryt štartéra
13. Predná rukoväť
14. Nádrž na olej na mazanie reťaze
15. Ozubené koliesko lišty
16. Reťaz píly
17. Vodiaca lišta
18. Ovládač škrtiacej klapky
19. Poistka páčky plynu
20. Oko na pás
21. Kryt spojky
22. Skrutka na napínanie reťaze
23. Štítok s číslom výrobku a výrobným číslom
24. Zachytávač reťaze
25. Opierka rezania
26. Skrutka nastavenia olejového čerpadla
27. Kryt vodiacej lišty
28. Návod na obsluhu
29. Kombinovaný kľúč

Symbyly na výrobku



Zachovávajte opatrnosť a používajte výrobok správnym spôsobom. Tento výrobok môže spôsobiť vážne poranenie alebo usmrtienie obsluhujúceho pracovníka alebo iných osôb.



Pred použitím tohto výrobku si prečítajte návod na obsluhu a uistite sa, že porozumiete uvedeným pokynom.



Vždy používajte schválenú ochrannú prilbu, schválené chrániče sluchu a chrániče očí.



Tento výrobok je v súlade s príslušnými smernicami EÚ.



Emisie hluku do okolia podľa európskej smernice 2000/14/EÚ a legislatívy v štáte New South Wales „Protection of the Environment Operations (Noise Control) Regulation 2017“ (Nariadenie o ochrane životného prostredia pri prevádzke (kontrola hluku) z roku 2017). Údaje o emisii hluku možno nájsť na štítku stroja a v kapitole s technickými údajmi. *Technické údaje na strane 124 a na štítku.*



Brzda reťaze, aktivovaná (vpravo). Brzda reťaze, deaktivovaná (vľavo).



Balónik pumpy.



+ - Nastavenie olejového čerpadla.



Palivo.



Olej na mazanie reťaze.



Pri práci sa reťazová píla musí držať obidvomi rukami.



Nikdy nedržte reťazovú pílu pri práci len jednou rukou.



Nikdy nedovoľte, aby sa špička vodiacej lišty dostala do kontaktu s akýmkoľvek predmetom.



Varovanie! Ak koniec vodiacej lišty príde do kontaktu s nejakým predmetom, môže dôjsť k spätnému nárazu, ktorý spôsobí, že sa vodiaca lišta odrazí dozadu a nahor smerom k používateľovi. Môže dôjsť k vážnemu poraneniu používateľa.



Použite vhodnú ochranu na nohy a ruky.



Túto pílu by mali používať iba osoby, ktoré sú špeciálne školené v starostlivosti o stromy. Prečítajte si návod na obsluhu!



Pracovná poloha.



Sýtič.



Rozmer vložky rukováti.

yyyywwxxxx

Výrobné číslo sa uvádza na výkonovom štítku. yyyy je rok výroby a ww je týždeň výroby.

Poznámka: Ostatné symboly/štítky na výrobku obsahujú údaje v súlade s požiadavkami certifikácie pre určité trhy.

EU V



VÝSTRAHA: Nepovolená manipulácia s motorom ruší platnosť typového schválenia tohto výrobku pre EÚ.

Bezpečnosť

Bezpečnostné definície

Nižšie uvedené definície označujú úroveň závažnosti pre každé signálne slovo.



VÝSTRAHA: Poranenie osôb.



VAROVANIE: Poškodenie výrobku.

Poznámka: Táto informácia napomáha k jednoduchšiemu používaniu výrobku.

Všeobecné bezpečnostné pokyny



VÝSTRAHA: Skôr než budete výrobok používať, prečítajte si nasledujúce výstrahy.

- Ak sa reťazová píla používa neopatrne alebo nesprávne, môže spôsobiť vážne poranenie alebo smrť. Je veľmi dôležité, aby ste si prečítali tento návod na obsluhu a aby ste rozumeli jeho obsahu.
- Za žiadnych okolností nemeňte pôvodnú konštrukciu výrobku bez schválenia od výrobcu. Nepoužívajte výrobok, ktorý sa zdá byť upravený inou osobou, a používajte len originálne príslušenstvo odporúčané pre tento výrobok. Nepovolené zmeny alebo príslušenstvo môžu viesť k vážnemu zraneniu alebo smrti operátora alebo ostatných osôb.
- Tlmič výfuku obsahuje chemické látky, ktoré môžu mať karcinogénne účinky. Vyhnite sa kontaktu s týmito chemickými látkami v prípade, že sa tlmič výfuku pokazi.
- Dlhodobé vdychovanie výfukových splodín, výparov reťazového oleja a prachu z pilín ohrozuje vaše zdravie.
- Tento výrobok vytvára počas prevádzky elektromagnetické pole. Toto pole môže za určitých

okolností spôsobovať rušenie aktívnych alebo pasívnych implantovaných lekárskeho prístrojov. Zníženie rizika podmienok, ktoré môžu viesť k vážnemu alebo aj smrteľnému poraneniu, si vyžaduje, aby sa osoby s implantovanými pomôckami poradili so svojím lekárom a výrobcom pomôcky ešte pred použitím tohto výrobku.

- Informácie uvedené v tomto návode na obsluhu nikdy nenahrádzajú odborné zručnosti a skúsenosti. Ak sa dostanete do situácie, v ktorej si sami nebudete vedieť rady, obráťte sa na odborníka. Obráťte sa na servisného predajcu alebo skúseného používateľa reťazovej píly. Nepokúšajte sa vykonávať činnosti, v ktorých nemáte istotu!

Bezpečnostné pokyny pre prevádzku



VÝSTRAHA: Skôr než budete používať produkt, prečítajte si nasledujúce výstrahy.

- Táto reťazová píla s hornou rukoväťou je určená špecificky na ošetrovanie a údržbu stromov. Kvôli špeciálnej kompaktnéj konštrukcii rukováti (rukoväť s malými medzarami) existuje vyššie riziko straty ovládania. Z tohto dôvodu by mali tieto špeciálne reťazové píly používať pri práci so stromami iba osoby, ktoré sú vyškolené v oblasti špeciálnych spôsobov rezania a práce a ktoré sú správne zaistené (zdvíhacie plošiny, laná, bezpečnostný popruh). Bežné reťazové píly (s rukoväťami s väčšími medzarami) sú odporúčané pre všetky ostatné rezacie práce na úrovni terénu.
- Práca na strome si vyžaduje použitie špeciálnych spôsobov pílenia a práce, ktoré treba dodržiavať, aby sa obmedzilo zvýšené riziko úrazu. Nikdy nepracujte na strome, ak ste neprešli špecifickým profesionálnym školením na tento typ práce, vrátane školenia na používanie bezpečnostného a iného lezeckého vybavenia, napríklad popruhov, lán, remeňov, stúpadiel, hákov, karabínok atď.
- Nikdy sa nepokúšajte zachytiť padajúce časti. Nikdy nerezte na strome, ak na zaistenie používate iba jedno lano. Vždy používajte dve istené laná.

- Pri nebezpečných pracovných činnostiach by ste mali zložiť chrániče sluchu ihneď po skončení pílenia, aby ste počuli varovné signály a zvuky.
- Pred použitím tohto výrobku musíte poznať účinky spätného nárazu a ako im predchádzať. Pokyny nájdete v časti *Informácie o spätnom náraze na strane 107*.
- Nikdy nepoužívajte poškodený výrobok. Vykonávajte bezpečnostné kontroly, údržby a dodržiavajte servisné pokyny uvedené v tomto návode. Určité opatrenia týkajúce sa servisu a údržby zariadenia musia vykonávať iba odborníci. Pokyny nájdete v časti *Údržba na strane 112*.
- Nikdy nepoužívajte výrobok s viditeľne poškodeným krytom zapalovacej sviečky a káblom zapalovania. Zvyšuje sa riziko iskrenia, ktoré môže spôsobiť požiar.
- Nikdy nepoužívajte výrobok pri únave, po požití alkoholu, drog, liekov alebo čohokoľvek iného, čo môže viesť k zníženiu zrakových schopností, schopnosti usudzovania alebo telesnej rovnováhy.
- Nepoužívajte výrobok v nepriaznivých podmienkach, ako sú hustá hmla, silný dážď a vietor alebo silná zima atď. Práca v zlom počasí je únavná a často prináša ďalšie riziká, ako sú šmyklavý povrch, nepredvídateľný smer rezania atď.
- Chybné rezné zariadenie alebo nesprávna kombinácia vodiacej lišty a reťaze píly zvyšujú riziko spätného nárazu! Používajte iba odporúčané kombinácie vodiacej lišty a reťaze píly a dodržiavajte pokyny pri brúsení. Pokyny nájdete v časti *Príslušenstvo na strane 125*.
- Nikdy neštartujte výrobok, ak nie je správne nasadená lišta, reťaz píly a všetky kryty. Pokyny nájdete v časti *Montáž na strane 104*. Ak nie je na výrobku upevnená vodiaca lišta a reťaz píly, spojka sa môže uvoľniť a spôsobiť vážne poranenie.

- Presvedčte sa, že v blízkosti nie sú ľudia ani zvieratá, ktoré by mohli prísť do kontaktu s produktom alebo ovplyvniť jeho používanie.

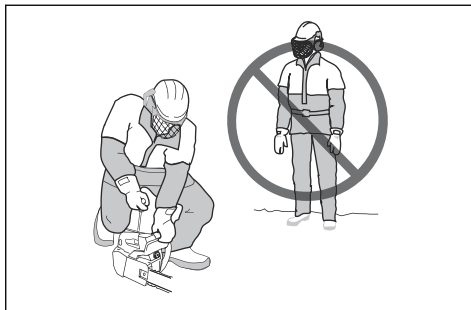

- Nedostatok koncentrácie môže zapríčiniť spätný náraz, ak sa zóna spätného nárazu vodiacej lišty náhodne dotkne konára, blízkeho stromu alebo iného predmetu.
- Nikdy nepoužívajte reťazovú pílu len jednou rukou. Reťazovú pílu nemožno bezpečne ovládať jednou rukou; môžete sa porezať. Rukoväte držte vždy pevne oboma rukami.
- Vždy držte reťazovú pílu silno pravou rukou za hornú rukoväť a ľavou rukou za prednú rukoväť. Rukoväte obopnite palcom a prstami. Pílu by mali takto držať praváci aj ľaváci. Takéto pevné držanie minimalizuje vplyv spätného nárazu a umožní vám udržať reťazovú pílu pod kontrolou. Nepúšťajte rukoväte!

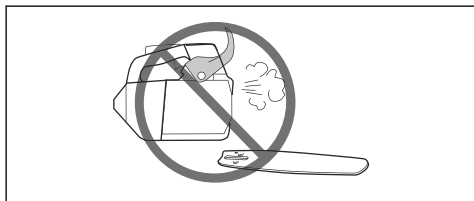

- Produkt neštartujte v uzavretom priestore. Výfukové plyny môžu byť pri vdýchnutí nebezpečné.

- Nikdy nepoužívajte reťazovú pílu nad výškou ramien.

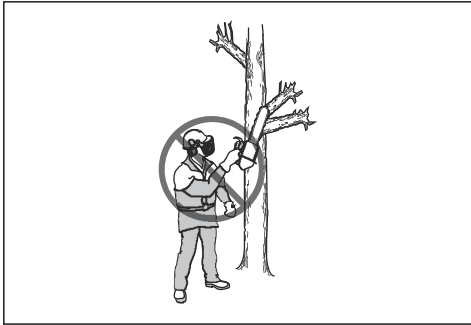

- Výrobok nepoužívajte, ak nemôžete privolať pomoc v prípade úrazu.
- Niekedy sa úlomky zachytia v kryte spojky a spôsobia zaseknutie reťaze píly. Pred čistením stroj vždy vypnite.
- Ak dôjde k zovretiu reťaze píly v reze: zastavte motor!
- Používanie motora v uzavretých alebo nedostatočne vetraných priestoroch môže spôsobiť smrť v dôsledku otravy oxidom uhoľnatým.
- Výfukové plyny z motora sú horúce a môžu obsahovať iskry, ktoré môžu vyvolať požiar. Neštartujte výrobok vo vnútri ani v blízkosti horľavého materiálu.
- Brzdu reťaze používajte ako parkovaciu brzdu pri spúšťaní výrobku alebo pri presune na krátku vzdialenosť. Výrobok vždy prenášajte za prednú ruku. Znižuje sa tým riziko, že by vás alebo osobu vo vašej blízkosti mohla zasiahnuť reťaz píly.
- Nadmerné vystavenie vibráciám môže viesť k poškodeniu krvného obehu alebo nervovým poškodeniam u ľudí, ktorý majú zhoršený krvný obeh. Pri symptómoch nadmerného vystavenia vibráciám sa obráťte na svojho lekára. Tieto symptómy sa bežne objavujú na prstoch, rukách a zápästiach. Príznaky sa môžu zhoršiť pri nízkych teplotách.
- Nie je možné predvídať každú situáciu, ktorá môže pri používaní reťazovej píly nastať. Vždy konajte opatrne a riadte sa zdravým rozumom. Vyvarujte sa každej situácie, ktorá podľa vás presahuje vaše možnosti. Ak si ani po prečítaní týchto pokynov nie ste istý, ako so strojom zaobchádzať, obráťte sa na odborníka. Ak máte akékoľvek otázky ohľadom tejto reťazovej píly, obráťte sa na predajcu alebo spoločnosť Husqvarna. Radi vám poskytneme radu či pomoc ohľadom účinného a bezpečného používania reťazovej píly. Ak je to možné, prihláste sa do školiaceho kurzu o používaní reťazovej píly. Informácie o dostupných školiacich materiáloch a kurzoch získate u svojho predajcu, v lesníckej škole alebo knižnici.



Osobné ochranné prostriedky



VÝSTRAHA: Skôr než budete výrobok používať, prečítajte si nasledujúce výstrahy.



- Väčšina úrazov pri práci s reťazovou pílou sa stáva, keď reťaz píly zasiahne používateľa. Počas prevádzky musíte používať schválené osobné ochranné prostriedky. Osobné ochranné prostriedky vás nedokážu úplne ochrániť pred zranením, ale môžu znížiť závažnosť zranenia v prípade nehody. Servisné stredisko vám poskytne odporúčania, ktoré vybavenie použiť.
- Odev musí byť priliehavý, nesmie však obmedzovať pohyb. Pravidelne vykonávajte kontrolu stavu osobných ochranných prostriedkov.
- Používajte schválenú ochrannú prilbu.
- Používajte schválené chrániče sluchu. Dlhodobé vystavenie sa hluku môže spôsobiť trvalé poškodenie sluchu.
- Používajte ochranné okuliare alebo ochranný štít na tvár, aby ste znížili riziko poranenia spôsobeného odrazenými predmetmi. Výrobok môže veľkou silou vymršťovať predmety, napríklad triesky, kúsky dreva a pod. Môže dôjsť k vážnemu poraneniu, najmä poraneniu očí.
- Používajte rukavice určené na ochranu pri rezaní reťazovou pílou.
- Používajte nohavice určené na ochranu pri rezaní reťazovou pílou.
- Používajte topánky určené na ochranu pri rezaní reťazovou pílou s oceľovou špičkou a protišmykovou podrážkou.
- Vždy majte so sebou lekárníčku.
- Nebezpečenstvo iskrenia. Majte k dispozícii nástroje na hasenie ohňa a lopatu na zabránenie lesným požiarom.

Bezpečnostné zariadenia na výrobku



VÝSTRAHA: Skôr než budete používať produkt, prečítajte si nasledujúce výstrahy.

- Nepoužívajte produkt, ktorý má chybné bezpečnostné zariadenia.
- Pravidelne kontrolujte bezpečnostné zariadenia. Pozrite si časť *Údržba a kontroly bezpečnostných zariadení výrobku na strane 114*.
- Ak sú bezpečnostné zariadenia chybné, obráťte sa na servisného zástupcu spoločnosti Husqvarna.

Brzda reťaze a predný chránič ruky

Váš výrobok má brzdu reťaze, ktorá pri spätnom náraze reťaz pily zastaví. Brzda reťaze znižuje nebezpečenstvo nehôd, ale iba vy im môžete predísť.

Brzda reťaze (A) sa aktivuje manuálne ľavou rukou alebo automaticky zotrvačnosťou. Predný chránič ruky (B) posuňte dopredu, aby sa manuálne aktivovala brzda reťaze.

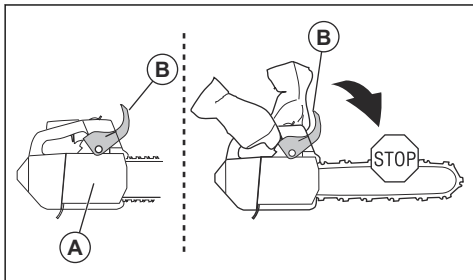

Predný chránič ruky potiahnite dozadu, aby sa deaktivovala brzda reťaze.

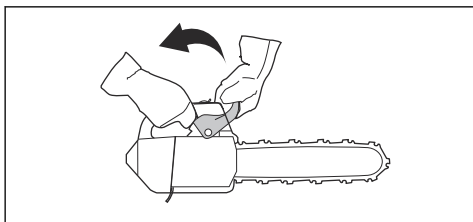

Poistka páčky plynu

Poistka páčky plynu bráni náhodnému posunu páčky plynu. Ak uchopíte rukoväť rukou a stlačíte poistku páčky plynu (A), uvoľní sa páčka plynu (B). Keď uvoľníte rukoväť, páčka plynu aj poistka páčky plynu sa vrátia

späť do svojej pôvodnej polohy. Táto funkcia zaistí páčku plynu v polohe voľnobežných otáčok.

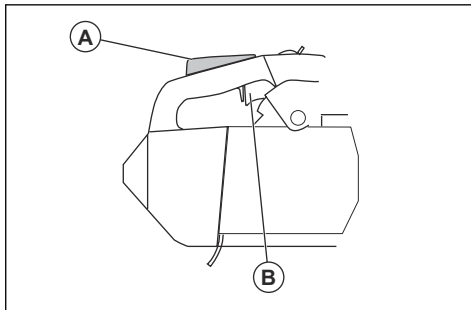

Zachytávač reťaze

Zachytávač reťaze slúži na zachytenie reťaze, ak sa pretrhne alebo vypadne z vodiacej lišty. Správne napnutie reťaze a správne vykonaná údržba reťazovej pily a vodiacej lišty znižujú nebezpečenstvo nehôd.

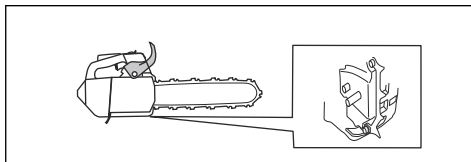

Systém na tmenie vibrácií

Systém na tmenie vibrácií znižuje vibrácie v rukovätiach. Jednotky na tmenie vibrácií fungujú ako oddeľovacie prvky medzi telom výrobku a jednotkou rukoväti.

Informácie o umiestnení systému na tmenie vibrácií na vašom výrobku nájdete v časti *Prehľad výrobku na strane 97*.

Vypínač štart/stop

Pomocou vypínača štart/stop vypnete motor.

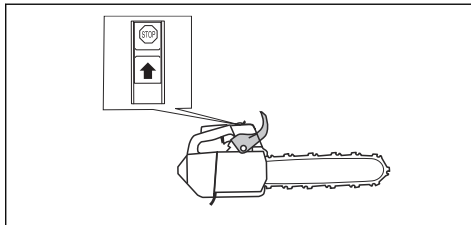

Tlmič výfuku



VÝSTRAHA: Tlmič výfuku sa počas prevádzky a po nej výrazne zahrieva, a to aj pri voľnobežných otáčkach. Hrozí nebezpečenstvo požiaru, najmä ak výrobok

používate v blízkosti horľavých materiálov alebo výparov.



VÝSTRAHA: Nikdy nepoužívajte reťazovú pílu, ak chýba alebo je chybný tlmíč výfuku. Poškodený tlmíč výfuku môže zvýšiť hladinu hluku a riziko požiaru. Majte poruke zariadenia na hasenie požiaru. Ak musíte mať v pracovnom priestore sitko lapača iskier, nepoužívajte výrobok bez sitka lapača iskier alebo s poškodeným sitkom lapača iskier.

Tlmíč výfuku slúži na udržiavanie minimálnej hladiny hluku a na smerovanie výfukových plynov smerom od obsluhy. V krajinách s horúcim a suchým podnebí hrozí veľké nebezpečenstvo požiaru. Dodržiujte miestne predpisy a pokyny na údržbu.

Bezpečnosť paliva



VÝSTRAHA: Skôr než budete používať produkt, prečítajte si nasledujúce výstrahy.

- Pri dopĺňaní alebo miešaní paliva (benzín a dvojtaktný olej) zabezpečte čo najlepšie vetranie.
- Palivo a výpary z neho sú vysoko horľavé a ich vdýchnutie alebo kontakt s pokožkou môžu spôsobiť vážne poranenie. Z tohto dôvodu dodržiavajte pokyny na manipuláciu s palivom a zabezpečte dostatočnú ventiláciu.
- Pri manipulácii s palivom a reťazovým olejom buďte opatrní. Uvedomte si riziko požiaru, výbuchu a vdýchnutia nebezpečných pár.
- Nefajčite ani nekladte horúce predmety do blízkosti paliva.
- Pred doplnením paliva vždy vypnite motor a nechajte ho na niekoľko minút vychladnúť.
- Pri dopĺňaní paliva pomaly otvorte palivový uzáver, aby sa pomaly uvoľnil všetok nadmerný tlak.
- Po doplnení paliva uzáver palivovej nádrže dôkladne zaskrutkujte.
- Nikdy nedopĺňajte palivo do výrobku, ak je motor v prevádzke.

- Vždy pred naštartovaním sa s výrobkom vzdiaľte od miesta dopĺňania paliva a od zdroja minimálne o 3 m (10 stôp).

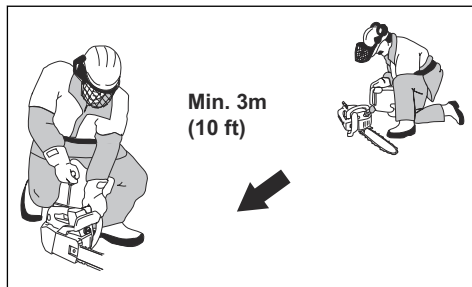

Existuje niekoľko situácií, pri ktorých nesmiete produkt štartovať po doplnení paliva:

- Ak ste vyliali palivo alebo olej na mazanie reťaze na produkt. Pouierajte rozliate palivo a zvyšné palivo nechajte odpariť.
- Ak ste vyliali palivo na seba alebo na svoje oblečenie. Vymeňte si oblečenie a poumývajte si všetky časti tela, ktoré prišli do kontaktu s palivom. Použite mydlo a vodu.
- Ak z produktu uniká palivo. Pravidelne kontrolujte netesnosť palivovej nádrže, uzáveru palivovej nádrže alebo palivových vedení.

Bezpečnostné pokyny pre údržbu



VÝSTRAHA: Skôr než začnete s údržbou výrobku, prečítajte si nasledujúce výstrahy.

- Vykonávajte len údržbu a servisné úkony uvedené v tomto návode na obsluhu. Všetky ostatné servisné úkony a opravy nechajte vykonať profesionálnych pracovníkov servisu.
- Pravidelne vykonávajte bezpečnostné kontroly, údržby a dodržiavajte servisné pokyny uvedené v tomto návode. Pravidelná údržba predlžuje životnosť výrobku a znižuje nebezpečenstvo nehôd. Pokyny nájdete v časti *Údržba a kontroly bezpečnostných zariadení výrobku na strane 114*.
- Ak bezpečnostné kontroly uvedené v tomto návode na obsluhu nie sú schválené po vykonaní údržby, obráťte sa na servisného technika. Zaručujeme, pre tento výrobok sú k dispozícii profesionálne opravné a servisné služby.

Bezpečnostné pokyny pre rezné zariadenie



VÝSTRAHA: Skôr než budete používať produkt, prečítajte si nasledujúce výstrahy.

- Používajte len kombinácie vodiacich líšt/reťazí píly a plniacich zariadení, ktoré odporúčame. Pokyny nájdete v časti *Príslušenstvo na strane 125*.
- Pri používaní alebo vykonávaní údržby reťaze píly používajte ochranné rukavice. Nepohyblivá reťaz píly môže tiež spôsobiť zranenia.
- Udržujte rezacie zuby správne nabrúsené. Postupujte podľa pokynov a používajte odporúčanú brúsnu mierku. Poškodená alebo nesprávne naostrená reťaz píly, zvyšuje nebezpečenstvo nehôd.

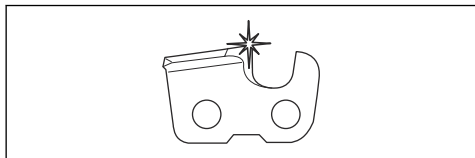

- Dodržujte správne nastavenie mierky hĺbky. Postupujte podľa pokynov a používajte odporúčanú mierku hĺbky. Príliš veľké nastavenie mierky hĺbky zvyšuje riziko spätného nárazu.

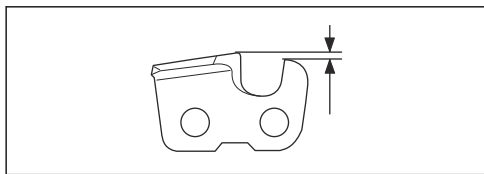

- Skontrolujte, či je reťaz píly správne napnutá. Ak reťaz píly nie je utiahnutá voči vodiacej lište, reťaz píly môže vypadnúť z vodiacej lišty. Nesprávne napnutie reťaze zvyšuje opotrebovanie vodiacej lišty, reťaze píly a hnacieho kolieska. Pozrite si časť *Nastavenie napnutia reťaze píly na strane 120*.

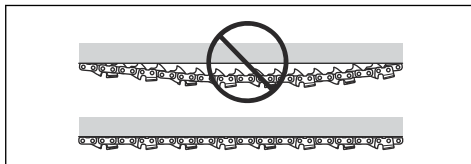

- Pravidelne vykonávajte údržbu rezného zariadenia a udržiavajte ho správne namazané. Ak nie je reťaz píly správne namazaná, zvyšuje sa riziko opotrebovania vodiacej lišty, reťaze píly a hnacieho kolieska reťaze píly.

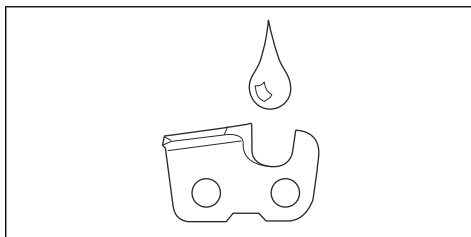

Montáž

Úvod



VÝSTRAHA: Pred montážou výrobku si prečítajte kapitolu o bezpečnosti a uistite sa, že rozumiete informáciám, ktoré sa v nej uvádzajú.

Montáž vodiacej lišty a reťaze píly

1. Deaktivujte brzdú reťaze.
2. Povoľte maticu lišty a odstráňte kryt spojky.

Poznámka: Ak sa kryt spojky neodstraňuje ľahko, utiahnite maticu na lište, aktivujte brzdú reťaze a uvoľnite. V prípade správneho uvoľnenia budete počuť cvaknutie.

3. Založte vodiacu lištu na skrutku na lište. Vodiacu lištu nastavte do najvzdialenejšej zadnej polohy.
4. Reťaz píly správne nasadte na hnacie koliesko a umiestnite ju do drážky na vodiacej lište.



VÝSTRAHA: Pri montáži reťaze píly vždy používajte ochranné rukavice.

5. Presvedčte sa, či sú okraje rezacích článkov na hornom okraji vodiacej lišty obrátené smerom dopredu.

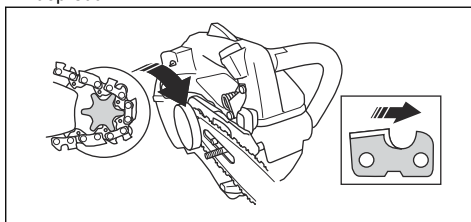

6. Zarovnajtie otvor vo vodiacej lište s napínacím trňom reťaze a nainštalujte kryt spojky.

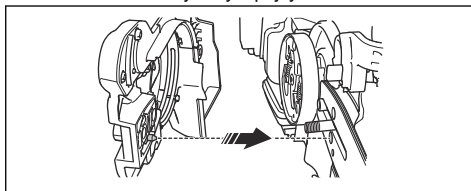

7. Prstami pevne pritiahnite maticu na lište.
8. Napnite reťaz píly. Pokyny nájdete v časti *Nastavenie napnutia reťaze píly na strane 120*.

- Utiahnite matice na lište.

Poznámka: Niektoré modely majú iba jednu maticu na lište.

Montáž vložky rukoväti

Produkt je dostupný s rozličnými vložkami rukoväti, ktoré majú stredné, veľké a veľmi veľké rozmery. Produkt sa dodáva s veľkou vložkou rukoväti.

- Ak potrebujete zmeniť rozmer vložky rukoväti, obráťte sa na vášho servisného predajcu.

Montáž oka pre pás

Na pripevnenie výrobku k pásu alebo popruhu použite oko pre pás.

- Ohľadom montáže oka pre pás sa obráťte na servisného technika.

Prevádzka

Úvod



VÝSTRAHA: Pred používaním výrobku si prečítajte kapitolu o bezpečnosti a uistite sa, že rozumiete informáciám, ktoré sa v nej uvádzajú.

Kontrola funkcií pred používaním výrobku

- Skontrolujte, či brzda reťaze funguje správne a nie je poškodená.
- Skontrolujte, či páčka plynu funguje správne a nie je poškodená.
- Skontrolujte, či vypínač štart/stop funguje správne a nie je poškodený.
- Uistite sa, že sa na rukovätiach nenachádza žiaden olej.
- Skontrolujte, či systém na tlmenie vibrácií funguje správne a nie je poškodený.
- Skontrolujte, či tlmič výfuku funguje správne a nie je poškodený.
- Skontrolujte, či sú všetky časti správne pripevnené, či nie sú poškodené a či sú kompletne.
- Skontrolujte, či je správne nainštalovaný zachytávač reťaze.
- Skontrolujte, či je reťaz pily správne napnutá.

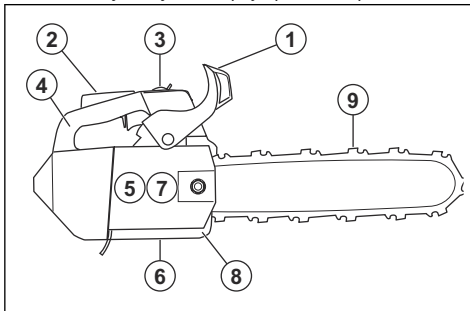

Palivo

Tento výrobok má dvojtaktný motor.



VAROVANIE: Nesprávny typ paliva môže poškodiť motor. Používajte zmes benzínu a dvojtaktného oleja.

Namiešané palivo

- Na dosiahnutie najlepšieho výkonu a maximalizáciu životnosti motora použite namiešané kvalitné alkylátové palivo Husqvarna. Toto palivo obsahuje v porovnaní s bežným palivom menej škodlivých látok, čo znižuje objem škodlivých výfukových plynov. Množstvo zvyškov po spaľovaní je pri tomto palive nižšie, čo udržiava komponenty motora čistejšie.

Miešanie paliva

Benzín

- Používajte kvalitný bezolovnatý benzín s max. 10 % etanolu.



VAROVANIE: Nepoužívajte benzín s oktanovým číslom menším než 90 RON/87 AKI. Použitie nižšieho oktanového čísla môže spôsobiť klepanie motora, ktoré môže viesť k poškodeniu motora.

- Na prácu s nepretržite vysokými otáčkami odporúčame používať benzín s vyšším oktanovým číslom.

Dvojtaktný olej

- Na dosiahnutie najlepších výsledkov používajte dvojtaktný olej Husqvarna.
- Ak nemáte k dispozícii dvojtaktný olej Husqvarna, môžete použiť iný dvojtaktný olej vysokej kvality, ktorý je určený pre vzduchom chladené motory. S výberom správneho oleja vám poradí váš servisný predajca.



VAROVANIE: Nepoužívajte olej pre dvojtaktné motory určený pre vodou chladené motory, niekedy označovaný aj ako olej pre lodné motory. Nepoužívajte oleje určené pre štvortaktné motory.

Vytvorenie zmesi benzínu a oleja pre dvojtaktné motory

Benzín, liter	Olej pre dvojtaktné motory, liter
	2 % (50:1)
5	0,10
10	0,20
15	0,30
20	0,40



VAROVANIE: Pri miešaní malého množstva paliva môžu malé chyby výrazne ovplyvniť pomer zmesi. Opatrne odmerajte množstvo oleja, aby ste získali správnu zmes.

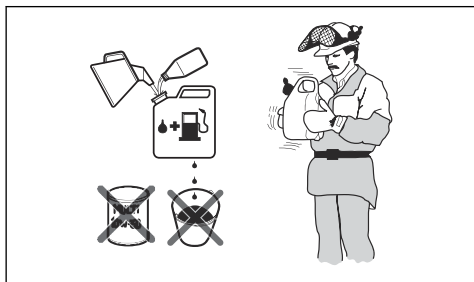

1. Polovicu množstva benzínu nalejte do čistej nádoby na palivo.
2. Pridajte celú dávku oleja.
3. Zmes paliva premiešajte.
4. Do nádoby pridajte zvyšné množstvo benzínu.
5. Zmes paliva opatrne premiešajte.



VAROVANIE: Zmes paliva nemiešajte na viac ako 1 mesiac.

Doplňanie paliva do palivovej nádrže

1. Vycistíte priestor okolo veka palivovej nádrže.

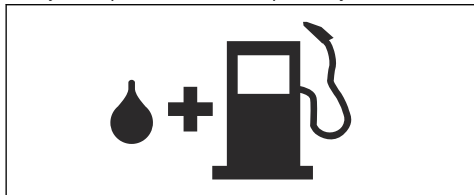

2. Zatraste nádobou a skontrolujte, či je palivo úplne zmiešané.
3. Uťahnite veko palivovej nádrže.

4. Pred naštartovaním sa s výrobkom vzdiaľte od miesta dopĺňania paliva a od zdroja minimálne o 3 m.

Poznámka: Ak chcete zistiť, kde sa palivová nádrž nachádza na vašom výrobku, pozrite si časť *Prehľad výrobku na strane 97*.

Vykonať zábeh

- Počas prvých 10 hodín prevádzky nepoužívajte dlhý čas plný plyn bez zaťaženia.

Použitie správneho reťazového oleja



VÝSTRAHA: Nepoužívajte odpadový olej, ktorý vám môže spôsobiť zranenie a mať negatívny vplyv na životné prostredie. Použitý olej tiež poškodzuje olejové čerpadlo, vodiacu lištu a reťaz pily.



VÝSTRAHA: Reťaz pily sa môže roztrhnúť, ak mazanie rezného zariadenia nie je dostatočné. Nebezpečenstvo vážneho poranenia alebo usmrtenia obsluhy.



VÝSTRAHA: Tento výrobok má funkciu, ktorá umožňuje minútie paliva pred olejom na mazanie reťaze. Použite správny olej na mazanie reťaze, aby táto funkcia fungovala správne. Pri výbere oleja na mazanie reťaze sa obráťte na servisného predajcu.

Poznámka: Tento výrobok je vybavený systémom automatického mazania reťaze. Môžete tiež nastaviť tok oleja. Pozrite si časť *Úprava prietoku oleja na mazanie reťaze na strane 122*.

- Na maximalizáciu životnosti reťaze pily a na zabránenie negatívnym vplyvom na životné prostredie používajte olej na mazanie reťaze Husqvarna. Ak olej na mazanie reťaze Husqvarna nemáte k dispozícii, odporúčame vám použiť štandardný olej na mazanie reťaze.
- Používajte olej na mazanie reťaze s dobrou priľnavosťou k reťazi pily.
- Používajte olej na mazanie reťaze so správnym rozsahom viskozity, ktorý je v súlade s teplotou vzduchu.



VAROVANIE: Ak je olej príliš riedky, minie sa skôr ako palivo. Pri teplotách pod 0 °C/32 °F sú niektoré oleje na mazanie reťaze príliš husté, čo môže spôsobiť poškodenie komponentov olejového čerpadla.

- Používajte odporúčané rezné zariadenie. Pozrite si časť *Príslušenstvo na strane 125*.
- Zložte uzáver nádrže na olej na mazanie reťaze.

- Naplňte nádrž na olej na mazanie reťaze olejom na mazanie reťaze.
- Opatrne nasadíte uzáver.

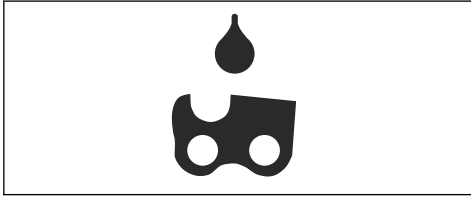

Poznámka: Ak chcete zistiť, kde sa nádrž na olej na mazanie reťaze nachádza na vašom výrobku, pozrite si časť *Prehľad výrobku na strane 97*.

Informácie o spätnom náraze



VÝSTRAHA: Spätňý náraz môže spôsobiť vážne poranenie alebo usmrtenie obsluhujúceho pracovníka alebo iných osôb. Aby ste znížili toto riziko, musíte poznať príčiny spätného nárazu a spôsoby, ako im zabrániť.

Spätňý náraz vznikne, ak sa zóna spätného nárazu vodiacej lišty dotkne nejakého objektu. K spätnému nárazu môže dôjsť nečakane a s veľkou silou, ktorá odhodí výrobok voči obsluhujúcemu pracovníkovi.

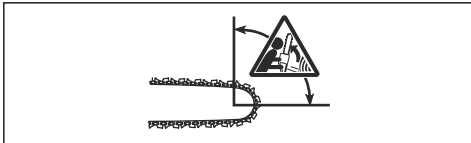

Spätňý náraz vždy vzniká v reznej časti vodiacej lišty. Zvyčajne dôjde k odhodeniu výrobku voči obsluhujúcemu pracovníkovi, môže však dôjsť k jeho pohybu aj iným smerom. Smer pohybu ovplyvňuje spôsob používania výrobku v okamihu výskytu spätného nárazu.



Menší polomer konca lišty znižuje silu spätného nárazu.

Používajte reťazovú pilu s nízkym spätným nárazom na zníženie účinkov spätného nárazu na zníženie účinkov spätného nárazu. Nedovoľte, aby sa zóna spätného nárazu dostala do kontaktu s predmetom.



VÝSTRAHA: Žiadna reťaz pily nie je schopná úplne zabrániť spätnému nárazu. Vždy dodržiavajte pokyny.

Časté otázky týkajúce sa spätného nárazu

- **Zapnem brzdu reťaze rukou vždy v prípade spätného nárazu?**

Nie. Je potrebné vyvinúť určitú silu a zatlačiť predný chránič ruky dopredu. Ak nevyviniete potrebnú silu, brzda reťaze sa nezapne. Rukoväť výrobku musíte pri práci pevne držať obidvoma rukami. Ak dôjde k spätnému nárazu, brzda reťaze nezastaví reťaz pily skôr, než dôjde ku kontaktu s vami. Existujú určité polohy, v ktorých sa rukou nemôžete dotknúť predného chrániča ruky a zapnúť brzdu reťaze. Príkladom tohto stavu je poloha pri pílení stromu.

- **Aktivuje sa brzda reťaze vždy automaticky zotrvačnosťou v prípade spätného nárazu?**

Nie. Brzda reťaze musí v prvom rade správne fungovať. V časti *Kontrola predného chrániča ruky na strane 114* nájdete pokyny o tom, ako skontrolovať brzdu reťaze. Odporúčame vám tento postup vykonať pred každým používaním výrobku. Po druhé, spätňý náraz musí byť silný, aby sa brzda reťaze aktivovala. Ak je brzda reťaze príliš citlivá, môže sa aktivovať počas používania v náročných podmienkach.

- **Zabráni brzda reťaze zraneniu vždy v prípade spätného nárazu?**

Nie. Brzda reťaze musí správne fungovať, aby poskytovala ochranu. Brzda reťaze sa musí aktivovať taktiež pri spätnom náraze, aby zastavila reťaz pily. Ak ste v blízkosti vodiacej lišty, je možné, že brzda reťaze nebude mať dostatok času na zastavenie reťaze skôr, než vás zasiahne.



VÝSTRAHA: Len vy sami a správna pracovná technika môžu zabrániť spätným nárazom.

Zapnutie výrobku

Príprava na štartovanie studeného motora



VÝSTRAHA: Brzda reťaze musí byť pri štartovaní výrobku spustená, aby sa znížilo nebezpečenstvo poranenia.

1. Predný chránič ruky posuňte dopredu, aby ste aktivovali brzdu reťaze.

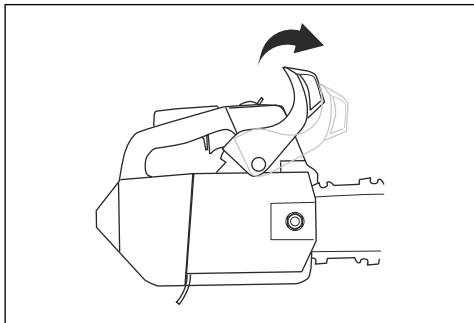

1. Predný chránič ruky posuňte dopredu, aby ste aktivovali brzdu reťaze.

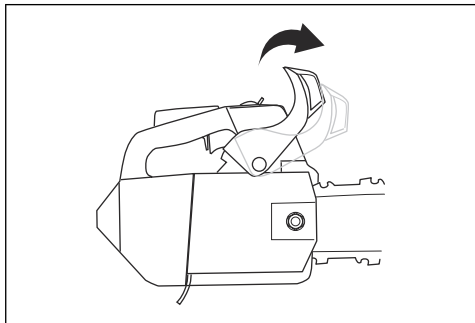

2. Balónik pumpy stlačte 6-krát alebo kým sa nezačne plniť palivom. Nie je potrebné úplne naplniť balónik pumpy.

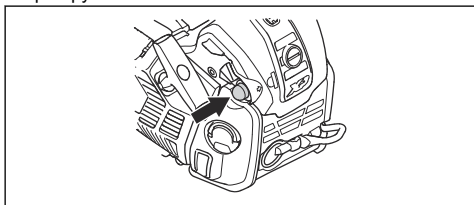

2. Balónik pumpy stlačte 6-krát alebo kým sa nezačne plniť palivom. Nie je potrebné úplne naplniť balónik pumpy.

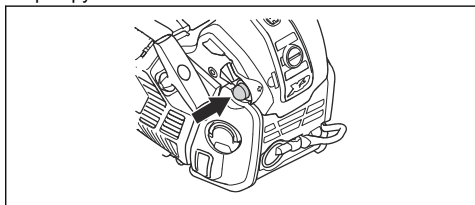

3. Nastavte sýtič do polohy sýtiča.

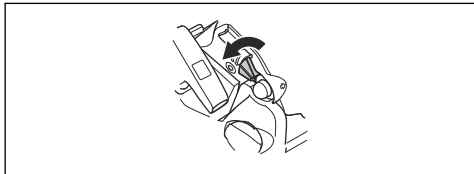

3. Presuňte sýtič do polohy sýtiča a potom priamo do pracovnej polohy.

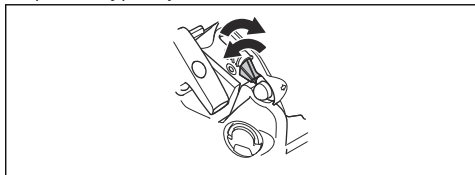

4. Ďalšie pokyny nájdete v časti *Zapnutie výrobu* na strane 108.

4. Ďalšie pokyny nájdete v časti *Zapnutie výrobu* na strane 108.

Príprava na štartovanie teplého motora



VÝSTRAHA: Brzda reťaze musí byť pri štartovaní výrobku spustená, aby sa znížilo nebezpečenstvo poranenia.

Zapnutie výrobu



VÝSTRAHA: Pri štartovaní výrobku musíte stáť v stabilnej polohe.



VÝSTRAHA: Ak sa reťaz píly otáča pri voľnoběžných otáčkach, obráťte sa na servisného predajcu a výrobok nepoužívajte.

1. Položte výrobok na zem.
2. Položte ľavú ruku na prednú rukoväť.
3. Položte koleno na zadnú časť hornej rukoväti.

4. Pravou rukou pomaly ťahajte za rukoväť so šnúrou, kým nepocítite odpor.

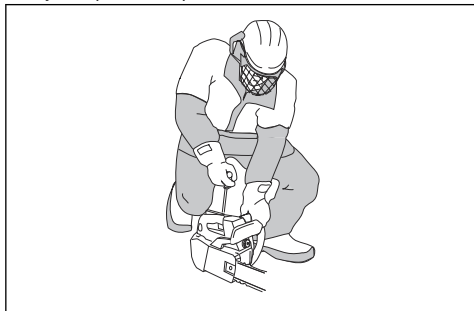

VÝSTRAHA: Štartovaciu šnúru si nikdy neovijajte okolo ruky.



VAROVANIE: Nevyt'ahujte štartovaciu šnúru úplne von a nepúšťajte rukoväť štartovacej šnúry.

- a) Ak výrobok štartujete so studeným motorom, ťahajte rukoväť štartovacej šnúry, až kým motor nenaskočí.

Poznámka: Naskočenie motora rozpoznáte podľa zvuku „bafnutia“.

- b) Nastavte ovládanie sýtiča do polohy sýtiča.
5. Ťahajte rukoväť štartovacieho lanka, kým motor nenaštartuje.
6. Rýchlo pusťte poisťku páčky plynu na nastavenie voľnoběžných otáčok výrobku.

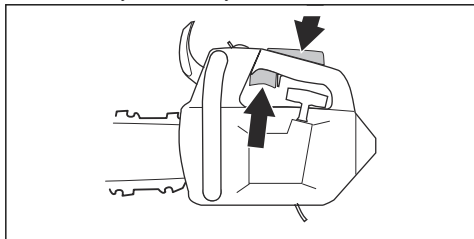

7. Predný chránič ruky posuňte dozadu, aby sa deaktivovala brzda reťaze.

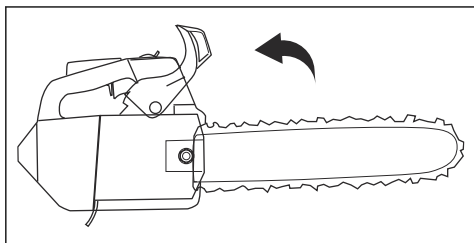

8. Používajte výrobok.

Štartovanie výrobku na strome

Poznámka: Pred použitím výrobku sa uistite, že máte dostatok paliva.

1. Aktivujte brzdú reťaze.
2. Pri štarte držte výrobok na ľavej alebo pravej strane tela.
 - a) Ak výrobok držíte na ľavej strane, položte ľavú ruku na prednú rukoväť. Pri štartovaní výrobku držte rukoväť štartovacej šnúry pravou rukou a rýchlo posuňte výrobok smerom od vášho tela.
 - b) Ak výrobok držíte na pravej strane, položte pravú ruku na jednu z dvoch rukovätí. Pri štartovaní výrobku držte rukoväť šnúry štartéra ľavou rukou a rýchlo posuňte výrobok smerom od vášho tela.

Vypnutie výrobku

1. Presuňte vypínač štart/stop do polohy STOP.

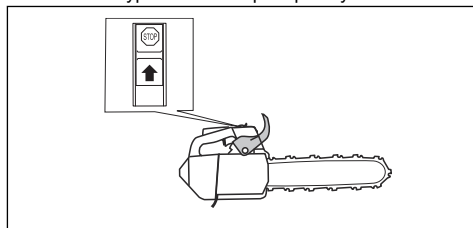

Informácie o postupe práce



VÝSTRAHA: Informácie súvisiace s pracovným postupom v tomto návode na obsluhu nemožno považovať za riadne školenie na používanie tohto výrobku. Tento výrobok používajte len vtedy, ak máte správne školenie v oblasti údržby stromov. Používanie bez správneho školenia môže viesť k vážnemu alebo smrteľnému poraneniu obsluhy alebo iných osôb.

- Pri pílení používajte plný plyn a po každom reze znižujte rýchlosť na voľnoběžné otáčky.



VAROVANIE: Ak motor pracuje príliš dlho na plný plyn a bez zaťaženia, môže dôjsť k jeho poškodeniu.

- Pri rezaní zatlačte opierku rezania s hrotmi do kmeňa a použite ho ako páku.

Poznámka: Niektoré modely neobsahujú opierku rezania s hrotmi. Ak potrebujete ďalšie informácie, obráťte sa na servisného predajcu.

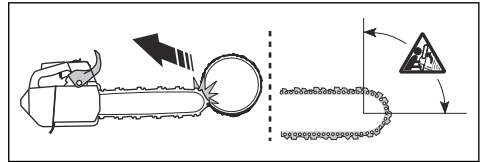
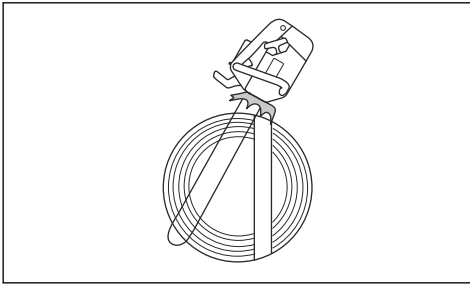

Príprava výrobku na používanie na strome

Pracovník na zemi

Ako pracovník na zemi vykonajte nasledujúce kroky.

1. Skontrolujte výrobok.
2. Naplňte palivovú nádrž a nádrž na mazanie reťaze.
3. Pripevnite koniec schváleného bezpečnostného popruhu na oko na lano.

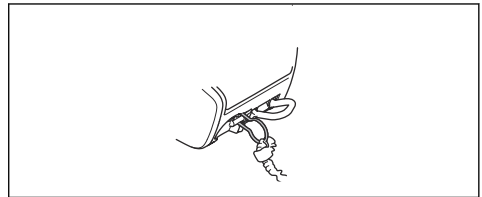

Poznámka: Bezpečnostný popruh zaistí, že výrobok v prípade pádu nespadne na zem.

4. Uistite sa, že sa na druhom konci bezpečnostného popruhu nachádza karabína.
5. Spustíte a zahrejete výrobok.
6. Vypnite výrobok.
7. Aktivujte brzdu reťaze.
8. Zdvihnite výrobok k používateľovi na strome pomocou nástrojov na zdvíhanie.



VÝSTRAHA: Pri zdvíhaní výrobku k používateľovi na strome sa uistite, že je bezpečne upevnený.

Pracovník na strome

Ako pracovník na strome postupujte podľa pokynov uvedených nižšie.

Rez ťahaním a rez tlačéním

Pomocou výrobku môžete rezať drevo v 2 rôznych polohách.

- Pri pílení nabiehajúcou reťazou sa pili spodnou hranou vodiacej lišty. Reťaz pily prechádza pri pílení cez strom. V tejto polohe máte lepšiu kontrolu nad výrobkom a polohou zóny spätného nárazu.

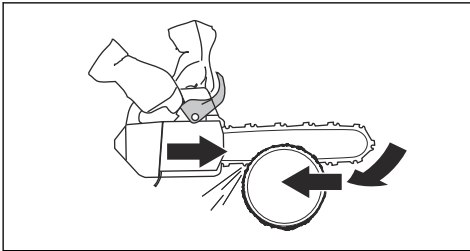

- Pri pílení odbiehajúcou reťazou sa pili hornou hranou vodiacej lišty. Reťaz pily tlačí výrobok smerom k obsluhujúcemu pracovníkovi.

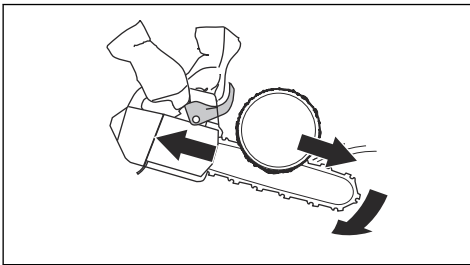

VÝSTRAHA: Ak sa reťaz pily zachytí v kmeni, výrobok sa môže odraziť oproti vám. Výrobok držte pevne a uistite sa, že zóna spätného nárazu vodiacej lišty sa nedotkne stromu a nespôsobí spätný náraz.

1. Pred odpojením bezpečnostného popruhu od nástrojov na zdvíhanie musíte výrobok pripojiť k postroju. Výrobok pripojte k postroju cez oko na pás alebo ocelový krúžok na bezpečnostnom popruhu.

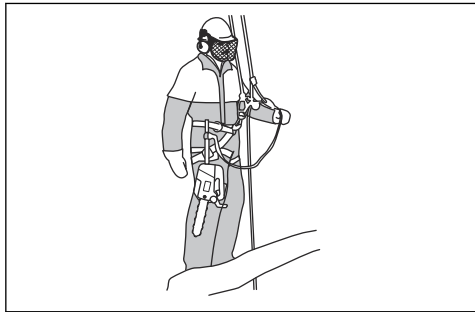

VÝSTRAHA: Pripevnite bezpečnostný popruh k 1 z odporúčaných pripájacích bodov na postroji.



VÝSTRAHA: Ak na pripojenie výrobku k postroju použijete len bezpečnostný popruh, výrobok spustíte pomocou bezpečnostného popruhu úplne nadol. Nepúšťajte výrobok z výšky.

2. Na pripojenie voľného konca bezpečnostného popruhu k jednému z bodov pripojenia na postroji použite schválené karabínky. Toto je váš hlavný bod pripojenia.



VAROVANIE: Bezpečnostný popruh možno pripevniť len k hornému oku na lano.

3. Uistite sa, či ste v stabilnej a bezpečnej polohe na vykonanie rezu.
4. Uvoľníte výrobok z pomocného bodu pripojenia, naštartujete výrobok a vykonajte rez.
5. Hneď po dokončení rezu aktivujte brzdu reťaze.
6. Vypnite výrobok a dajte ho do pomocného bodu pripojenia.

Používanie výrobku na strome



VÝSTRAHA: K väčšine nehôd dochádza vtedy, keď obsluhujúci pracovník nemá výrobok alebo pracovnú polohu úplne pod kontrolou.

- Udržujte bezpečnú pracovnú polohu.
- Režte horizontálne časti na úrovni bedier a vertikálne časti na úrovni brucha.
- Výrobok držte oboma rukami.

- Uistite sa, že stojíte stabilne, a pri rezaní vertikálnych konárov udržiavajte nízku bočnú silu. Bezpečnostné lano vedte cez iný ukotvovací bod, aby sa odstránili bočné sily alebo sa zabránilo ich nárastu. Môžete použiť nastaviteľný remeň vedúci priamo z popruhu k inému pripevňovaciemu bodu.

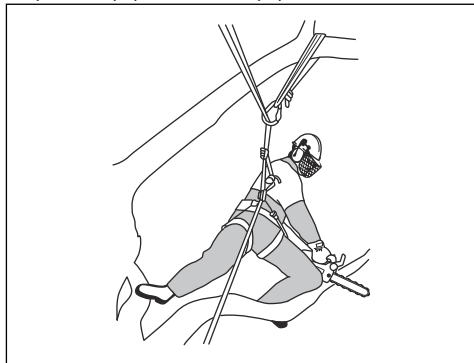

- Na udržanie bezpečnej pracovnej polohy použite nožnú slučku.

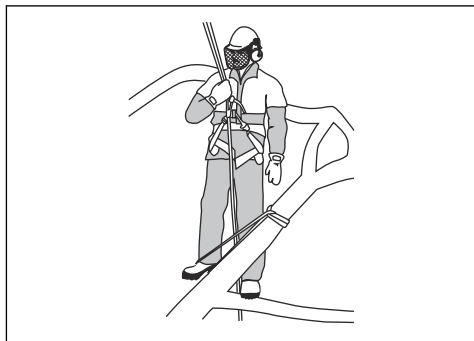

- V pravidelných intervaloch kontrolujte popruh, remeň a laná.
- Ak musíte vyliezť spolu s výrobkom, pripojte výrobok k zadnému pripojovaciemu bodu na postroji. Zadný pripojovací bod udržiava výrobok mimo dráhy lezenia a zabezpečí, aby jeho hmotnosť pôsobila centrálnu na chrbticu používateľa.

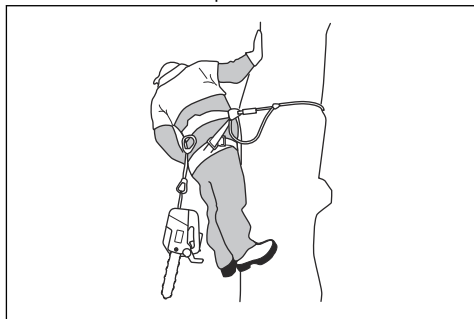



VÝSTRAHA: Keď spúšťate výrobok na jeho popruh, musíte aktivovať brzdú reťaze.

Uvoľnenie zachyteného výrobku

1. Vypnite výrobok.
2. Výrobok bezpečne pripevnite k stromu smerom dovnútra voči rezu – ku kmeňu – alebo k lanu iného nástroja.
3. Opatrne ťahajte pílu z rezu, pričom podľa potreby dvíhajte vetvu.



VÝSTRAHA: Nepokúšajte sa výrobok vytrhnúť silou. Hrozí nebezpečenstvo vážneho poranenia.

4. V prípade potreby použite na uvoľnenie výrobku ručnú pílu alebo druhú reťazovú pílu. Odrežte konár vo vzdialenosti najmenej 30 cm od zachyteného výrobku. Rez vykonajte na vonkajšom konci od miesta zachytenia výrobku.

Používanie produktu v chladnom počasí



VAROVANIE: Sneh a chladné počasie môžu spôsobiť prevádzkové problémy. Hrozí riziko

príliš nízkej teploty motora alebo výskytu ľadu na vzduchovom filtri a karburátore.

1. Zakryte časť nasávania vzduchu na štartéri. Tým sa zvýši teplota motora.
2. Pre teploty pod $-5\text{ }^{\circ}\text{C}/23\text{ }^{\circ}\text{F}$ alebo v snehových podmienkach je k dispozícii zimný kryt. Nasadte zimný kryt na kryt štartéra. Zimný kryt znižuje prúdenie studeného vzduchu a zabraňuje vniknutiu snehu do priestoru karburátora.

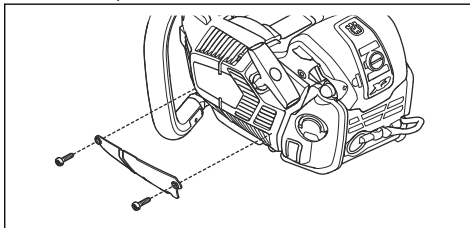

Poznámka: Katalógové číslo zimného krytu: 579 38 48-01



VAROVANIE: Ak teplota prekročí $-5\text{ }^{\circ}\text{C}/23\text{ }^{\circ}\text{F}$, kryt demontujte. Existuje riziko príliš vysokej teploty motora a poškodenia motora.

Údržba

Úvod

že rozumiete informáciám, ktoré sú v nej uvedené.



VÝSTRAHA: Pred údržbou výrobku si prečítajte kapitolu o bezpečnosti a uistite sa,

Plán údržby

Denná údržba	Týždenná údržba	Mesačná údržba
Vyčistite vonkajšie časti výrobku a uistite sa, že na rukovätiach nie je olej.	Vyčistite chladiaci systém. Pozrite si časť <i>Čistenie chladiaceho systému na strane 122.</i>	Skontrolujte brzdový pás. Pozrite si časť <i>Kontrola brzdového pásu na strane 114.</i>
Vykonajte kontrolu páčky plynu a poistky páčky plynu. Pozrite si časť <i>Kontrola páčky plynu a poistky páčky plynu na strane 114.</i>	Vykonajte kontrolu štartéra, šnúry štartéra a vratnej pružiny.	Vykonajte kontrolu náboja spojky, bubna spojky a pružiny spojky.
Uistite sa, že jednotky na tlmenie vibrácií nie sú poškodené.	Namažte ihlové ložisko. Pozrite si časť <i>Mazanie ihlového ložiska na strane 120.</i>	Vyčistite zapaľovaciu sviečku. Pozrite si časť <i>Kontrola zapalovacej sviečky na strane 117.</i>
Vyčistite a skontrolujte brzdú reťaze. Pozrite si časť <i>Kontrola brzdy reťaze na strane 114.</i>	Odstráňte ostriny z hrán vodiacej lišty. Pozrite si časť <i>Kontrola páčky plynu a poistky páčky plynu na strane 114.</i>	Vyčistite vonkajšie časti karburátora.

Denná údržba	Týždenná údržba	Mesačná údržba
Vykonajte kontrolu zachytávača reťaze. Pozrite si časť <i>Kontrola zachytávača reťaze na strane 115.</i>	Vyčistíte, alebo vymeňte sitko lapača iskier v tlmíči.	Skontrolujte palivový filter a palivovú hadicu. V prípade potreby vymeňte.
Otočte vodiacu lištu, skontrolujte mazací otvor a vyčistite drážku vo vodiacej lište. Pozrite si časť <i>Kontrola vodiacej lišty na strane 121.</i>	Vyčistíte oblasť karburátora.	Skontrolujte všetky káble a pripojenia.
Zaistíte, aby do vodiacej lišty a na reťaz pily prúdilo dostatočné množstvo oleja.	Vyčistíte vzduchový filter alebo ho vymeňte. Pozrite si časť <i>Čistenie vzduchového filtra na strane 117.</i>	Vyprázdnite palivovú nádrž.
Skontrolujte reťaz pily. Pozrite si časť <i>Kontrola rezného zariadenia na strane 121.</i>	Vyčistíte oblasť medzi rebrami valca.	Vyprázdnite nádrž na olej.
Naostríte reťaz pily a skontrolujte jej napnutie. Pozrite si časť <i>Ostrenie reťaze pily na strane 117.</i>		
Skontrolujte hnacie koliesko reťaze. Pozrite si časť <i>Kontrola záberového kolieska na strane 120.</i>		
Vyčistíte nasávanie vzduchu štartéra.		
Skontrolujte, či sú matice a skrutky dotiahnuté.		
Skontrolujte vypínač. Pozrite si časť <i>Kontrola prepínača spustenia/zastavenia na strane 115.</i>		
Skontrolujte, či nedochádza k úniku paliva z motora, nádrže alebo palivových vedení.		
Presvedčte sa, či sa reťaz pily neotáča, keď motor beží na voľnobežných otáčkach.		
Uistite sa, že je tlmíč výfuku správne pripojený, nie je poškodený a že nechýbajú žiadne časti tlmíča výfuku.		

Údržba a kontroly bezpečnostných zariadení výrobku

Kontrola brzdového pásu

1. Z brzdy reťaze a bubna spojky odstráňte kefkou všetky piliny, živicu a špinu. Špina a opotrebenie môžu zhoršiť funkčnosť brzdy.

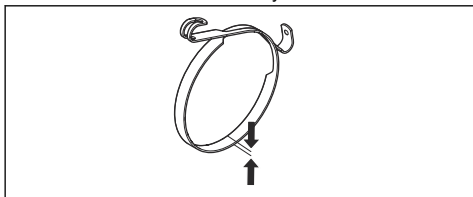

2. Skontrolujte brzdový pás. Brzdový pás musí byť v najtenšom bode hrubý minimálne 0,6 mm/ 0,024 palca.

Kontrola predného chrániča ruky

1. Uistite sa, že predný chránič ruky nie je poškodený a že na ňom sú žiadne viditeľné nedostatky, napr. praskliny.
2. Uistite sa, že sa predný chránič ruky voľne pohybuje a že je bezpečne pripevnený ku krytu spojky.

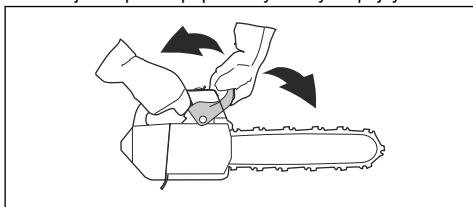

Kontrola brzdy reťaze

1. Zapnite výrobok. Pokyny nájdete v časti *Zapnutie výrobku na strane 107*.



VÝSTRAHA: Presvedčte sa, že sa reťaz pily nedotýka zeme ani iných predmetov.

2. Pevne držte výrobok.

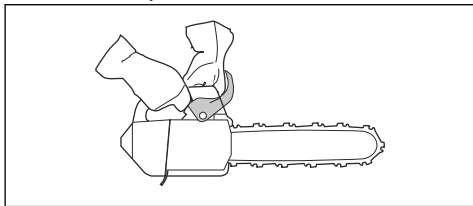

VÝSTRAHA: Presvedčte sa, že sa reťaz pily nedotýka zeme ani iných predmetov.

3. Pridajte plný plyn a naklonením ľavého zápästia na predný chránič ruky zapnite brzdú reťaze. Reťaz pily sa musí okamžite zastaviť.

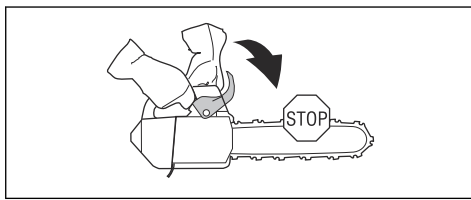

VÝSTRAHA: Pri aktivácii brzdy reťaze nepúšťajte prednú rukoväť!

Kontrola páčky plynu a poistky páčky plynu

1. Skontrolujte, či sa páčka plynu a poistka páčky plynu pohybujú voľne a či vratná pružina funguje správne.

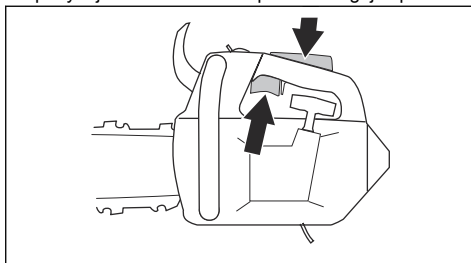

2. Stlačte poistku páčky plynu a uistite sa, že sa po uvoľnení vráti do východiskovej polohy.

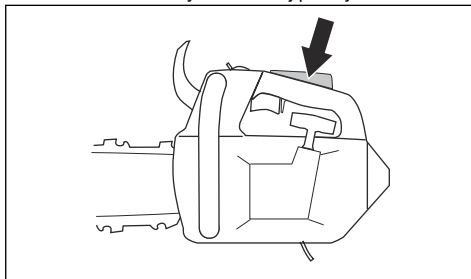

3. Uistite sa, že je páčka plynu zablokovaná v polohe voľného behu, keď je poistka páčky plynu uvoľnená.

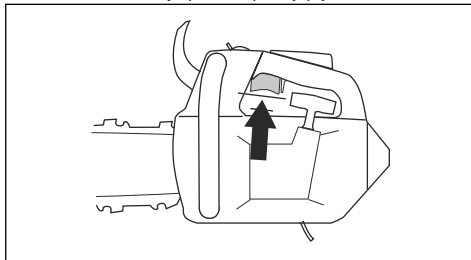

4. Naštartujte reťazovú pílu a pridajte plný plyn.

5. Uvoľníte páčku plynu a skontrolujete, či sa reťaz pily zastaví a zostane stáť.



VÝSTRAHA: Ak sa reťaz pily pretáča, aj keď je páčka plynu v polohe voľnobehu, obráťte sa na servisného predajcu.

Kontrola zachytávača reťaze

1. Uistite sa, že zachytávač reťaze nie je poškodený.
2. Uistite sa, že je zachytávač reťaze stabilný a pripevnený k telu produktu.

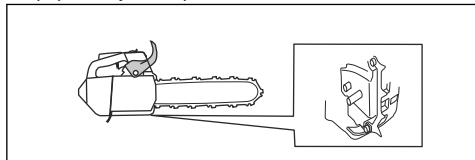

Kontrola systému na tlmenie vibrácií

1. Uistite sa, že jednotky na tlmenie vibrácií nie sú poškodené ani deformované.
2. Uistite sa, že sú jednotky na tlmenie vibrácií správne pripevnené k motoru a rukoväti.

Informácie o umiestnení systému na tlmenie vibrácií na vašom výrobku nájdete v časti *Prehľad výrobku na strane 97*.

Kontrola prepínača spustenia/zastavenia

1. Naštartujte motor.
2. Presuňte vypínač štart/stop do polohy STOP. Motor musí zastaviť.

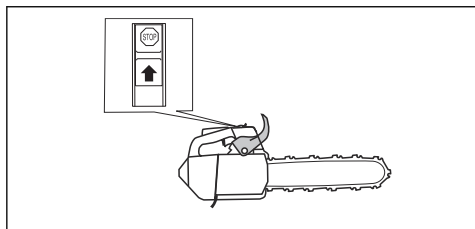

Kontrola tlmiča výfuku

1. Skontrolujte, či tlmič výfuku nie je chybný.



VÝSTRAHA: Nepoužívajte produkt s chybným tlmičom výfuku ani tlmičom výfuku, ktorý je v zlom stave.

2. Skontrolujte, či je tlmič výfuku správne pripevnený k výrobku.

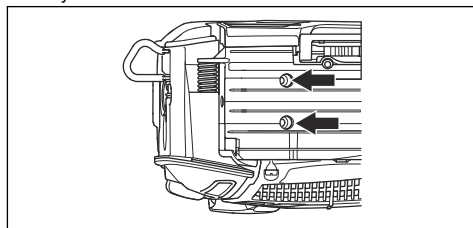

AutoTune™

Váš produkt má funkciu AutoTune™, ktorá karburátor automaticky nastavuje tak, aby poskytoval najlepšie možné nastavenie. Funkcia AutoTune™ umožňuje prispôbienie motora poveternostným podmienkam, nadmorskej výške, benzínu a typu dvojtaktného oleja.



VAROVANIE: Ak funkcia AutoTune™ nefunguje správne, obráťte sa na vášho servisného predajcu. Produkt sa správne nastaví po niekoľkých doplneniach paliva.

Výmena pretrhnutého alebo opotrebovaného štartovacieho lanka

1. Uvoľníte skrutky na kryte štartéra.
2. Odmontujte kryt štartéra.

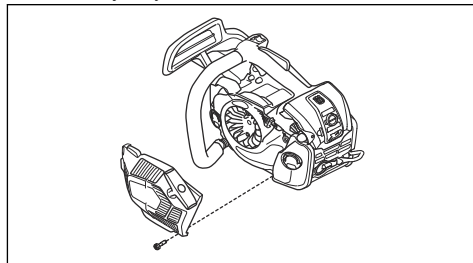

3. Vytiahnite štartovacie lanko približne 30 cm/12 palcov a vložte ho do zárezu na remenici.
4. Nechajte remenicu pomaly sa otáčať dozadu na uvoľnenie vratnej pružiny.

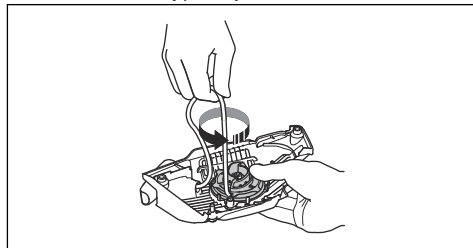

5. Odmontujte skrutku v strede remenice a vyberte remenicu.

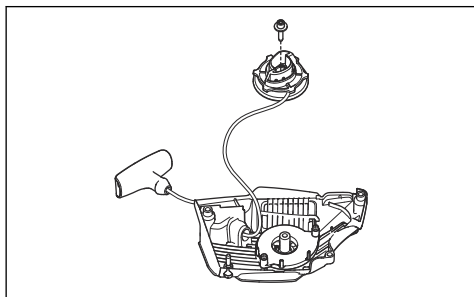

6. Uchopte držadlo štartovacieho lanka.
7. Potiahnite štartovacie lanko tak, aby bol viditeľný 1 cm vedenia pružiny. Zároveň stlačte kryt držadla štartéra a odmontujte ho z rukoväti štartovacieho lanka.

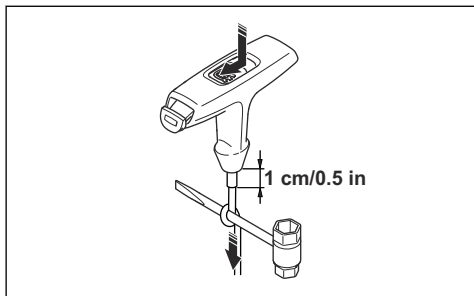

Poznámka: Ak je štartovacie lanko v rukoväti štartovacieho lanka poškodené, zatlačte kryt držadla štartéra nadol. Pomocou kombinovaného kľúča odmontujte kryt držadla štartéra.

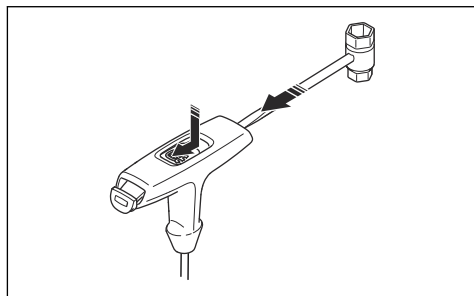

8. Pripevnite k remenici nové štartovacie lanko. Navíňte asi 3 otáčky štartovacieho lanka okolo remenice.
9. Pripojte remenicu k vratnej pružine. Koniec vratnej pružiny musí byť zaistený v remenici.
10. Upevnite skrutku do stredu remenice.

11. Pretiahnite štartovacie lanko cez otvor v kryte štartéra, rukoväti štartovacieho lanka a vedenie pružiny.
12. Uviažte uzol 1 cm/0,5 palca (A) od konca štartovacieho lanka.
13. Umiestnite koniec lanka alebo štartovacie lanko rovnobežne s uzlom.
14. Zatláčte uzol do polohy vo vedení pružiny (B).

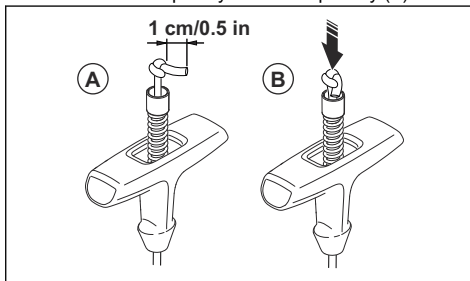

15. Potiahnite štartovacie lanko tak, aby bol viditeľný 1 cm vedenia pružiny. Zároveň nasadte kryt držadla štartéra.

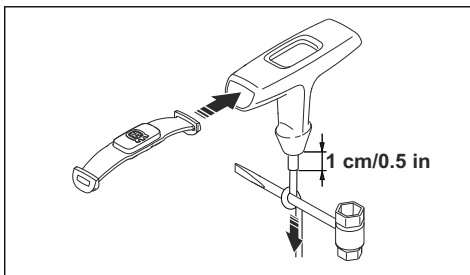

Napnutie vratnej pružiny

1. Vložte štartovacie lanko do zárezu na remenici.
2. Otočte štartovaciu kladku približne o 2 otáčky v smere hodinových ručičiek.
3. Skontrolujte, či môžete otočiť remenicu o 1/2 otáčky po úplnom vytiahnutí štartovacieho lanka.

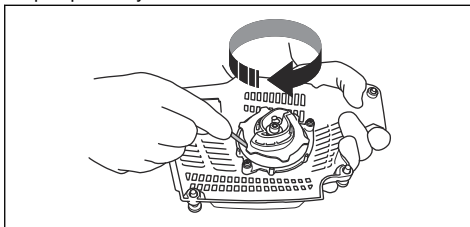

Montáž krytu štartéra na výrobok

1. Vytiahnite šnúru štartéra a položte štartér na miesto na kľukovej skrini.
2. Pomaly uvoľňujte šnúru štartéra tak, aby sa kladka zachytila západkami.

3. Utiahnite skrutky, ktoré pridržiavajú štartér.

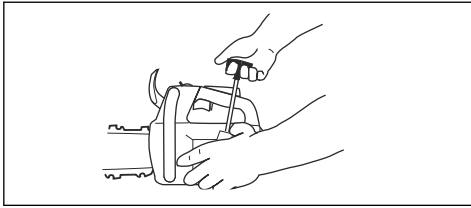

Čistenie vzduchového filtra

Pravidelne čistite vzduchový filter od nečistôt a prachu. Tým sa zabráni poruche karburátora, problémom pri štarte, strate výkonu motora, opotrebovaniu častí motora a väčšej spotrebe paliva ako zvyčajne.

1. Odstráňte kryt vzduchového filtra a vzduchový filter.
2. Pomocou kefy alebo potrasením vyčistíte vzduchový filter. Na úplné vyčistenie použite čistiaci prostriedok a vodu.

Poznámka: Vzduchový filter, ktorý bol používaný dlhší čas, nemožno úplne vyčistiť. Pravidelne vymieňajte vzduchový filter a vždy vymeňte poškodený vzduchový filter.

3. Nasadíte vzduchový filter a uistite sa, že tesne prilieha k držiaku filtra.

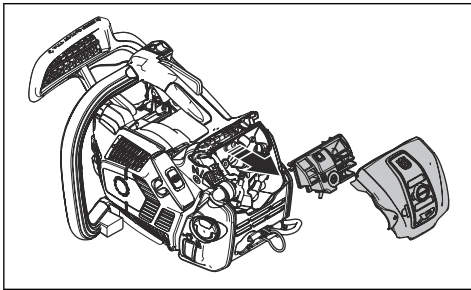

Poznámka: Kvôli rôznym pracovným podmienkam, podnebiu alebo ročnému obdobiu môže byť váš výrobok používaný s rôznymi typmi vzduchových filtrov. Ak potrebujete ďalšie informácie, obráťte sa na servisného predajcu.

Kontrola zapáľovacej sviečky



VAROVANIE: Používajte odporúčanú zapáľovaciu sviečku. Pozrite si časť *Technické údaje na strane 124*. Nesprávny typ zapáľovacej sviečky môže viesť k poškodeniu výrobku.

1. Ak sa výrobok nedá ľahko naštartovať alebo používať alebo ak výrobok pracuje nesprávne pri voľnobežných otáčkach, skontrolujte, či sa na zapáľovacej sviečke nenachádzajú nežiaduce materiály. Ak chcete znížiť riziko prítomnosti neželaného materiálu na elektródach zapáľovacej sviečky, postupujte takto:
 - a) uistíte sa, že použivate správnu zmes paliva,
 - b) uistíte sa, že je čistý vzduchový filter.
2. Ak je zapáľovacia sviečka znečistená, vyčistite ju.
3. Skontrolujte, či je šírka medzery medzi elektródami 0.50 mm/0.020 palca.

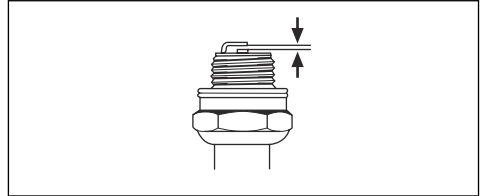

4. Vymeňte zapáľovaciu sviečku raz mesačne alebo v prípade potreby častejšie.

Ostrenie reťaze píly

Informácie o vodiacej lište a reťazi píly



VÝSTRAHA: Pri používaní alebo vykonávaní údržby reťaze píly používajte ochranné rukavice. Nepohyblivá reťaz píly môže tiež spôsobiť zranenia.

Opotrebovanú alebo poškodenú vodiacu lištu alebo reťaz píly nahraďte niektorou z kombinácií vodiacej lišty a reťaze píly odporúčanou spoločnosťou Husqvarna. Je to nevyhnutné na zachovanie bezpečnostných funkcií výrobku. Pozrite si časť *Prislušenstvo na strane 125* so zoznamom odporúčaných kombinácií lišt a reťazi.

- Dĺžka vodiacej lišty, palce/cm. Informácie o dĺžke vodiacej lišty sa zvyčajne nachádzajú na zadnom konci vodiacej lišty.

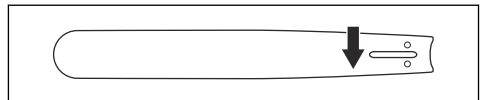

- Počet zubov na ozubenom koliesku lišty (T).

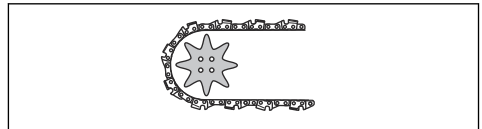

- Rozstup reťaze (palce). Vzdialenosť medzi hnacími článkami reťaze sa musí zhodovať so

vzdialenosťami zubov na ozubenom koliesku vodiacej lišty a hnacom ozubenom koliesku.

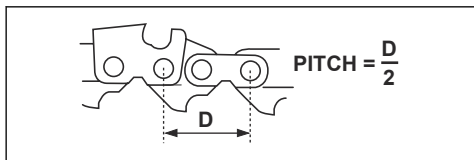

- Počet vodiacich článkov. Počet vodiacich článkov je určený typom vodiacej lišty.

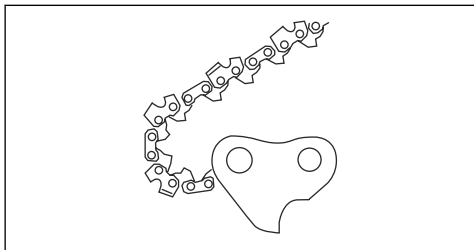

- Šírka drážky v lište, (palce/mm). Šírka drážky vo vodiacej lište musí byť rovnaká ako šírka vodiacich článkov reťaze.

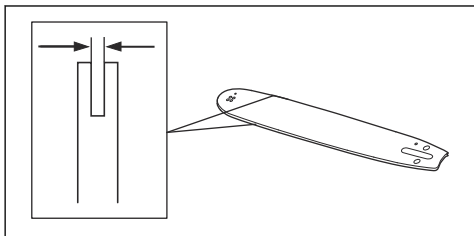

- Otvor mazania reťaze a otvor pre napínač reťaze. Vodiaca lišta sa musí zhodovať s výrobkom.

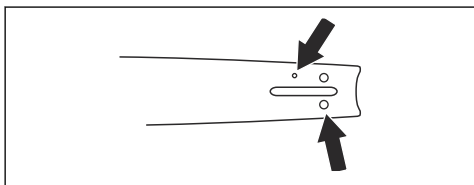

- Šírka vodiaceho článku (mm/palce).

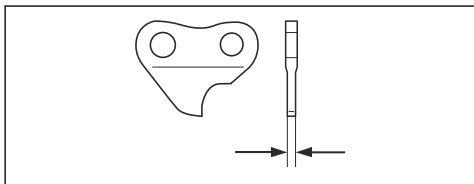

Všeobecné informácie o spôsobe ostrenia rezacích zubov

Nepoužívajte tupú reťaz pily. Ak je reťaz pily tupá, musíte vyvinúť väčší tlak, aby vodiaca lišta prešla cez drevo. Veľmi tupá reťaz pily nevytvára žiadne triesky, iba piliny.

Ostrá reťaz pily si vytvorí cestu drevom a tvorí dlhé, hrubé triesky.

Rezací zub predstavuje reznú časť reťaze pily a tvorí ho samotný rezací zub (A) a mierka hĺbky (B). Výškový rozdiel medzi týmito dvomi prvkami predstavuje hĺbku rezu (nastavenie mierky hĺbky).

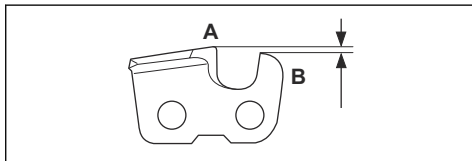

Pri ostrení rezacieho zuba zohľadnite nasledovné:

- Uhol brúsenia.

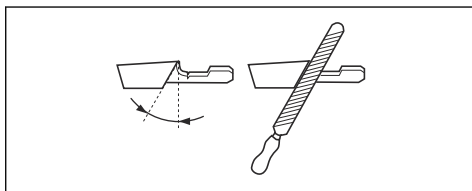

- Uhol rezania.

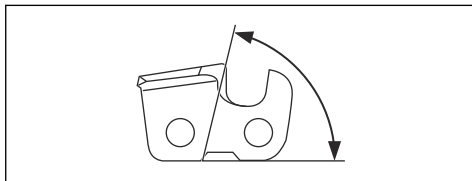

- Poloha pilníka.

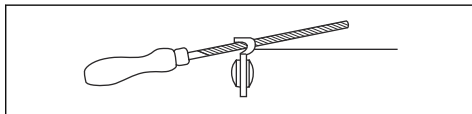

- Priemer okrúhleho pilníka.

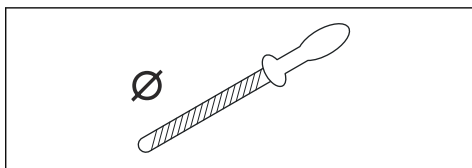

Nie je jednoduché správne nabrúsiť reťaz pily bez správneho vybavenia. Použite brúsnu mierku

Husqvarna. Umožní vám to dosiahnuť maximálny rezný výkon a minimalizovať riziko spätného nárazu.



VÝSTRAHA: Pri nedodržaní pokynov na ostrenie sa značne zvyšuje sila spätného nárazu.

Poznámka: Informácie o ostrení reťaze pily nájdete v časti *Zariadenie a uhly brúsenia na strane 126*.

Ostrenie rezacích zubov

1. Na ostrenie rezacích zubov používajte okrúhly pilník a brúsnu mierku.

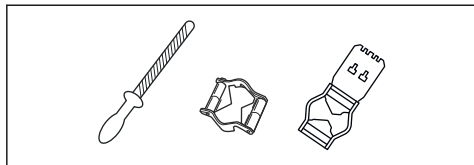

Poznámka: Pozrite si časť *Zariadenie a uhly brúsenia na strane 126* s informáciami o tom, ktorý pilník a brúsnu mierku odporúča spoločnosť Husqvarna na vašu reťaz pily.

2. Brúsnu mierku správne priložte na rezací zub. Pozrite si pokyny dodávané s brúsnou mierkou.
3. Pilníkom prechádzajte z vnútornej strany rezacích zubov smerom von. Pri ťahaní zmenšite tlak na pilník.

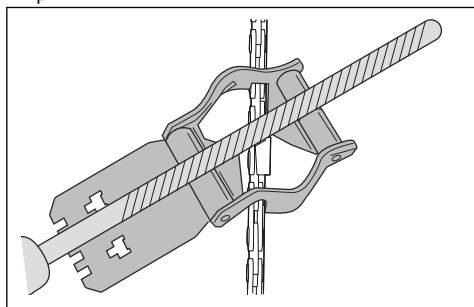

4. Odstráňte materiál z jednej strany všetkých rezacích zubov.
5. Výrobok otočte a odstráňte materiál na druhej strane.
6. Uistite sa, či majú všetky rezacie zuby rovnakú dĺžku.

Všeobecné informácie o tom, ako upraviť nastavenie mierky hĺbky

Nastavenie mierky hĺbky (C) sa zmenší, keď naostríte rezací zub (A). Na zaistenie maximálneho rezného výkonu musíte zbrúsiť materiál z mierky hĺbky (B), aby ste si zaistili odporúčané nastavenie mierky hĺbky. Pozrite si časť *Zariadenie a uhly brúsenia na strane 126*

s pokynmi k zabezpečeniu správneho nastavenia mierky hĺbky reťaze pily.

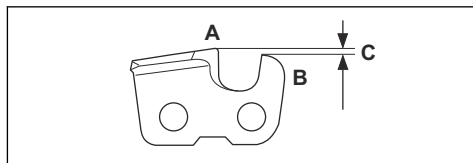

VÝSTRAHA: Ak je mierka hĺbky príliš veľká, zvýši sa nebezpečenstvo spätného nárazu!

Úprava nastavenia mierky hĺbky

Skôr než nastavíte mierku hĺbky alebo naostríte rezacie zuby, pozrite si pokyny v časti *Informácie o vodiacej lište a reťazi pily na strane 117*. Odporúčame, aby ste hĺbku rezu nastavili po každom treťom ostrení rezacích zubov.

Odporúčame, aby ste pri meraní hĺbky rezu používali našu mierku hĺbky obmedzovacích zubov, aby sa zaistila správna hĺbka rezu a správny uhol na vodiacej ploche.

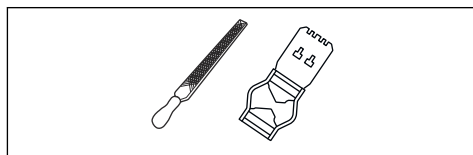

1. Na nastavenie mierky hĺbky použite plochý pilník a mierku hĺbky obmedzovacích zubov. Pri meraní hĺbky rezu používajte len mierku hĺbky obmedzovacích zubov Husqvarna, aby sa zaistila správna hĺbka rezu a správny uhol na vodiacej ploche.
2. Mierku hĺbky obmedzovacích zubov priložte na reťaz pily.

Poznámka: Pozrite si balenie s mierkou hĺbky obmedzovacích zubov, kde nájdete ďalšie informácie o tom, ako mierku používať.

3. Na zbrúsenie časti obmedzovacieho zubu, ktorý vyčnieva nad mierku hĺbky obmedzovacích zubov, používajte plochý pilník.

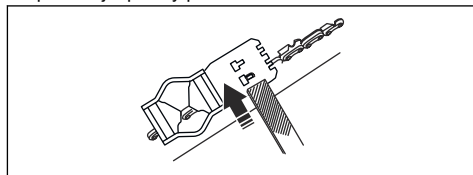

Nastavenie napnutia reťaze pily



VÝSTRAHA: Reťaz pily s nesprávnym napnutím sa môže uvoľniť z vodiacej lišty a spôsobiť vážne poranenie alebo usmrtenie.

Reťaz pily sa pri používaní predlžuje. Reťaz pily pravidelne nastavujte.

1. Uvoľnite matice na lište, ktoré držia kryt spojky/brzdu reťaze. Použite kľúč.

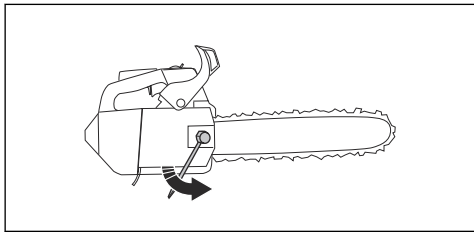

Poznámka: Niektoré modely majú iba jednu maticu na lište.

2. Rukou čo najviac utiahnite matice na lište.
3. Nadvihnite prednú časť vodiacej lišty a otočte skrutku na napínanie reťaze. Použite kľúč.
4. Napnite reťaz pily, aby bola utiahnutá voči vodiacej lište, ale aby sa stále dokázala ľahko pohybovať.

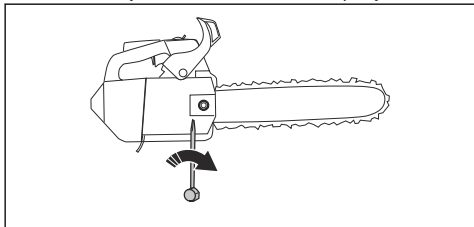

5. Kľúčom utahujte matice na lište a súčasne dvíhajte prednú časť vodiacej lišty.
6. Skontrolujte, či môžete rukou voľne otáčať reťaz pily a či reťaz na vodiacej lište neprevísá.

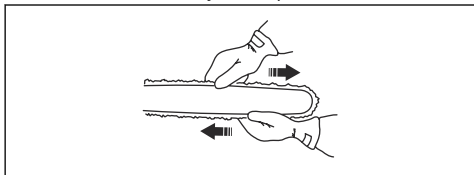

Pozrite si časť *Prehľad výrobku na strane 97*, kde nájdete informácie o polohe skrutky na napínanie reťaze na vašom výrobku.

Kontrola mazania reťaze pily

1. Naštartujte výrobok a nechajte ho bežať na $\frac{3}{4}$ plynu.

2. Držte vodiacu lištu približne 20 cm/8 palcov nad povrchom svetlej farby.
3. Ak je mazanie reťaze pily správne, po jednej minúte bude na tomto povrchu viditeľná zreteľná čiara od oleja.



4. Ak mazanie reťaze nefunguje správne, skontrolujte vodiacu lištu. Pokyny nájdete v časti *Kontrola vodiacej lišty na strane 121*. Ak kroky údržby nepomáhajú, kontaktujte svojho servisného predajcu.

Kontrola záberového kolieska

Bubon spojky obsahuje záberové koliesko, ktoré je prizvárané na bubne spojky.

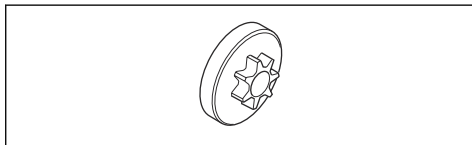

- Pravidelne pohľadom kontrolujte opotrebovanie záberového kolieska. Ak je príliš opotrebované, vymeňte bubon spojky so záberovým kolieskom.

Mazanie ihlového ložiska

1. Predný chránič ruky potiahnite dozadu, aby sa deaktivovala brzda reťaze.
2. Povoľte matice na lište a odstráňte kryt spojky.

Poznámka: Niektoré modely majú iba jednu maticu na lište.

3. Výrobok položte na stabilný povrch s bubnom spojky smerujúcim nahor.

4. Odstráňte bubon spojky a namažte ihlové ložisko pomocou mazacej pištole. Používajte motorový olej alebo vysoko kvalitné mazivo na ložiská.

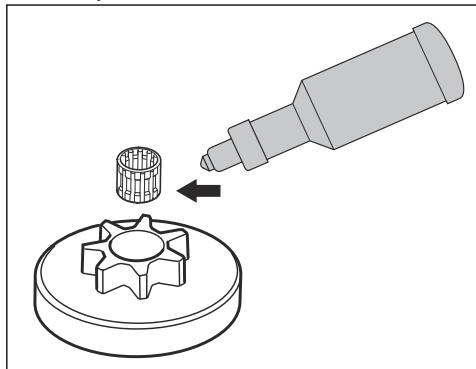

Kontrola rezného zariadenia

1. Uistite sa, že v nitoch a spojoch nie sú žiadne praskliny a že nie sú žiadne nity voľné. V prípade potreby ich vymeňte.

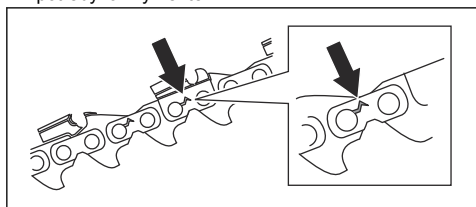

2. Skontrolujte, či sa reťaz pily ľahko ohýba. Ak je reťaz pily tuhá, vymeňte ju.
3. Porovnajte reťaz pily s novou reťazou pily, aby ste mohli určiť, či sú nity a spoje opotrebované.
4. Vymeňte reťaz pily, ak je najdlhšia časť rezacieho zuba menšia ako 4 mm/0,16 palca. Reťaz pily vymeňte aj v prípade, že sú na rezacích zuboch praskliny.

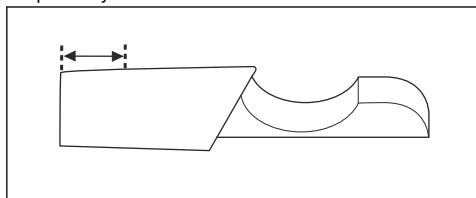

Kontrola vodiacej lišty

1. Skontrolujte, či nie je zablokovaný olejový kanál. V prípade potreby ho vyčistite.

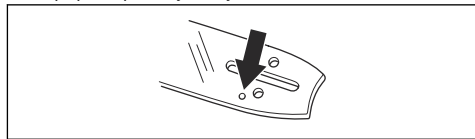

2. Skontrolujte, či sa na hranách vodiacej lišty nenachádzajú ostriny. Odstráňte ostriny pomocou pilníka.

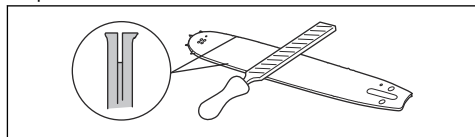

3. Vyčistite drážku na vodiacej lište.

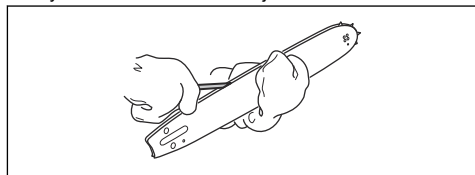

4. Skontrolujte, či drážka vo vodiacej lište nie je opotrebovaná. V prípade potreby vymeňte vodiacu lištu.

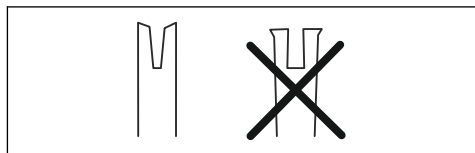

5. Skontrolujte, či špička vodiacej lišty nie je zdrsnená ani veľmi opotrebovaná.

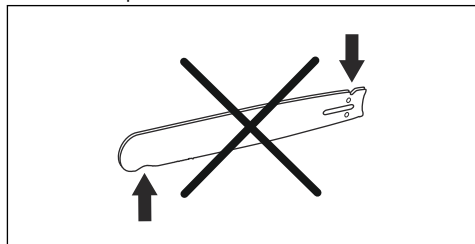

6. Skontrolujte, či sa ozubené koliesko lišty voľne otáča a či otvor na mazanie na ozubenom koliesku lišty nie je zablokovaný. Vyčistite a namažte ich, ak je to nutné.



7. Vodiacu lištu denne otáčajte, aby ste predĺžili jej životnosť.

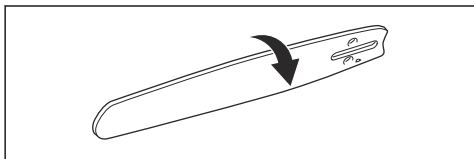

Údržba na palivovej nádrže a nádrže na olej na mazanie reťaze

- Pravidelne vypúšťajte a vyčistite palivovú nádrž na olej na mazanie reťaze.
- Vymeňte palivový filter raz ročne alebo v prípade potreby častejšie.



VAROVANIE: Nečistoty v nádržiach spôsobujú poruchy.

Úprava prietoku oleja na mazanie reťaze



VÝSTRAHA: Pred nastavovaním olejového čerpadla zastavte motor.

1. Otočte nastavovaciu skrutku pre olejové čerpadlo. Použite na to skrutkovač alebo kombinovaný kľúč.
 - a) Aby ste zvýšili prietok oleja na mazanie reťaze, otočte nastavovaciu skrutku v smere pohybu hodinových ručičiek.

- b) Aby ste znížili prietok oleja na mazanie reťaze, otočte nastavovaciu skrutku proti smeru pohybu hodinových ručičiek.

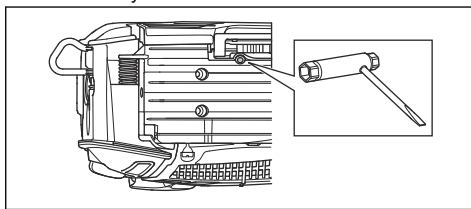

Čistenie chladiaceho systému

Chladiaci systém udržiava teplotu motora na nižšej úrovni. Chladiaci systém zahŕňa nasávanie vzduchu na štartéri (A), dosku na usmernenie vzduchu (B), západky na zotrvačníku (C) a kryt spojky (D).

1. Kefkou očistite chladiaci systém raz týždenne alebo v prípade potreby aj častejšie.
2. Skontrolujte, či chladiaci systém nie je znečistený ani upchaný.



VAROVANIE: Znečistený alebo zablokovaný chladiaci systém má za následok prehriatie výrobku, čo môže spôsobiť poškodenie výrobku.

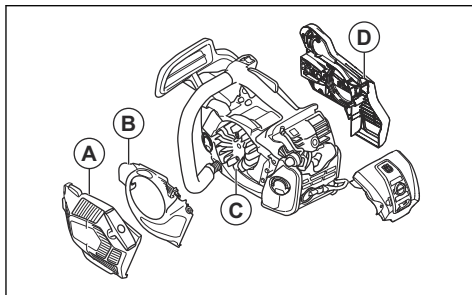

Riešenie problémov

Motor nešartuje

Diel výrobku na kontrolu	Možná príčina	Opatrenie
Západky štartéra	Západky štartéra sú zablokované.	Nastavte alebo vymeňte západky štartéra.
		Vyčistite okolie západiek.
		Obráťte sa na autorizovanú servisnú dielňu.
Palivová nádrž	Nesprávny typ paliva.	Vypustite palivovú nádrž a naplňte ju správnym palivom.
	Palivová nádrž je naplnená olejom na mazanie reťaze.	Ak ste sa pokúsili naštartovať výrobok, obráťte sa na servisného predajcu. Ak ste sa ešte nepokúsili naštartovať výrobok, vypustite palivovú nádrž.
Zapaľovanie, žiadna iskra	Zapaľovacia sviečka je špinavá alebo mokrá.	Uistite sa, že je zapaľovacia sviečka suchá a čistá.
	Medzi elektródami zapaľovacej sviečky je nesprávna medzera.	Vyčistite zapaľovaciu sviečku. Uistite sa, že je medzera medzi elektródou a zapaľovacou sviečkou správna a že používate odporúčaný alebo ekvivalentný typ zapaľovacej sviečky.
		Informácie o správnej medzere medzi elektródami nájdete v časti <i>Technické údaje na strane 124</i> .
Zapaľovacia sviečka a valec	Zapaľovacia sviečka je uvoľnená.	Utiahnite zapaľovaciu sviečku.
	Motor je zaplavený z dôvodu opakovaných štartov s plným sýtičom po zapalovaní.	Vyberte a vyčistite zapaľovaciu sviečku. Výrobok umiestnite na stranu s otvorom zapaľovacej sviečky smerom od vás. 6 – 8-krát prudko potiahnite držadlo šnúry štartéra. Nainštalujte zapaľovaciu sviečku a naštartujte výrobok. Pozrite si časť <i>Zapnutie výrobku na strane 107</i> .

Motor naštartuje, no znova sa vypne

Diel výrobku na kontrolu	Možná príčina	Opatrenie
Palivová nádrž	Nesprávny typ paliva.	Vypustite palivovú nádrž a naplňte ju správnym palivom.
Karburátor	Voľnobežné otáčky nie sú správne.	Obráťte sa na servisného predajcu.

Diel výrobku na kontrolu	Možná príčina	Opatrenie
Vzduchový filter	Zanesený vzduchový filter.	Vyčistíte vzduchový filter alebo ho vymeňte.
Palivový filter	Zanesený palivový filter.	Vymeňte palivový filter.

Preprava a uskladnenie

Preprava a uskladnenie

- Pri uskladňovaní a preprave výrobku a paliva sa uistíte, že nedochádza k úniku kvapaliny a výparov. Iskry alebo otvorené plamene, napr. z elektrických zariadení alebo bojlerov, môžu vyvolať požiar.
- Na uskladnenie a prepravu paliva vždy používajte schválené kanistre.
- Pred prepravou alebo pred dlhodobým skladovaním vyprázdňte palivovú nádrž a nádrž na olej na mazanie reťaze. Palivo a olej na mazanie reťaze zlikvidujte v príslušnom zariadení na likvidáciu.
- Pomocou prepravného krytu na výrobku zamedzte vzniku zranení alebo poškodenia výrobku. Aj nepohyblivá reťaz pily môže spôsobiť vážne zranenia.
- Zložte kryt zo zapaľovacej sviečky a aktivujte brzdu reťaze.

- Pred prepravou výrobok bezpečne upevnite.

Príprava produktu na dlhodobé skladovanie

1. Demontujte a vyčistite reťaz pily a drážku vo vodiacej lište.



VAROVANIE: Ak reťaz pily a vodiaca lišta nie sú čistené, môžu byť tuhé alebo zablokované.

2. Nasadte prepravný kryt.
3. Vyčistite výrobok. Pokyny nájdete v časti *Údržba na strane 112*.
4. Vykonajte kompletný test výrobku.

Technické údaje

Technické údaje

Husqvarna T540XP II	
Motor	
Objem valca, cm ³	37,7
Voľnobežné otáčky, ot./min	3000
Max. výkon motora podľa normy ISO 8893, kW/hp pri ot./min.	1,8/2,5 pri 10 200
Systém zapaľovania ¹³	
Zapaľovacia sviečka	NGK CMR6H
Vzdialenosť elektród, mm	0,5
Systém paliva a mazania	
Objem palivovej nádrže, l/cm ³	0,34/340
Objem nádrže na olej, l/cm ³	0,20/200

¹³ Vždy používajte odporúčaný typ zapaľovacej sviečky! Nesprávna zapaľovacia sviečka môže vážne poškodiť piest/valec.

	Husqvarna T540XP II
Typ olejového čerpadla	Nastaviteľný
Hmotnosť	
Hmotnosť, kg	3,9
Emisie hluku¹⁴	
Nameraná úroveň hlučnosti dB(A)	114
Zaručená L _{WA} úroveň hlučnosti dB(A)	116
Úrovne hlučnosti¹⁵	
Ekvivalentná úroveň akustického tlaku pri uchu používateľa, dB(A)	104
Stupne vibrácií, a_{hveq}¹⁶	
Predná rukoväť, m/s ²	3,5
Zadná rukoväť, m/s ²	4,2
Reťaz píly/vodiaca lišta	
Typ hnacieho kolieska/počet zubov	Záberové 6
Rýchlosť reťaze pri 133 % maximálnych otáčkach motora, m/s.	25,8

Príslušenstvo

Odporúčané rezné zariadenia

Modely reťazových píl Husqvarna T540XP II boli hodnotené z hľadiska bezpečnosti podľa normy EN ISO 11681-2:2011 (Stroje pre lesníctvo – prenosné reťazové píly – bezpečnostné požiadavky a testovanie. Časť 2: Reťazové píly na údržbu stromov) a spĺňajú bezpečnostné požiadavky, ak sú vybavené kombináciou vodiacej lišty a reťaze píly uvedenou nižšie.

Reťazová píla s nízkym spätným nárazom

Reťaz píly, ktorá je označená ako reťaz píly s nízkym spätným nárazom, spĺňa požiadavku na nízky spätný náraz špecifikovaný v norme ANSI B175.1-2012.

¹⁴ Hladina hluku meraná ako akustický tlak (L_{WA}) v súlade s európskou smernicou 2000/14/ES.

¹⁵ Podľa normy ISO 22868 sa ekvivalentná hladina akustického tlaku vypočíta ako časovo vážená celková energia pre jednotlivé hladiny akustického tlaku za rôznych pracovných podmienok. Typický štatistický rozptyl hladiny akustického tlaku je štandardná odchýlka 1 dB (A).

¹⁶ Podľa normy ISO 22867 sa ekvivalentná hladina vibrácií vypočíta ako časovo vážená celková energia pre jednotlivé hladiny vibrácií za rôznych pracovných podmienok. Uvádzané údaje pre ekvivalentnú hladinu vibrácií majú typický štatistický rozptyl (štandardnú odchýlku) 1 m/s².

Polomer spätného nárazu a konca vodiacej lišty

Vodiaca lišta				Refaz píly		
Dĺžka, palce/cm	Delenie, palce	Mierka, palce/mm	Max.polomer špičky	Typ	Dĺžka, vodiace články (počet)	Nízky spätný náraz
12/30	3/8	0,050/1,3	9T	Husqvarna H37	45	Áno
14/36				52		
16/41				56		
				Husqvarna H36		
				Husqvarna S93G		





Použiteľná rezná dĺžka je zvyčajne o 1 palec kratšia ako nominálna dĺžka vodiacej lišty.

Zariadenie a uhly brúsenia

Použite brúsnu mierku Husqvarna na naostrenie reťaze píly. Brúsna mierka Husqvarna zabezpečí dosiahnutie

správnych uhlov brúsenia. Katalógové čísla sú uvedené v tabuľke nižšie.

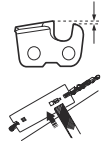
Ak si nie ste istí, ako identifikovať typ reťaze píly na vašom výrobku, viac informácií nájdete na webovej lokalite www.husqvarna.com.

					
H37	5/32 palca/4,0 mm	579 65 36-01	0,025 palca/0,65 mm	30°	80°
H36	5/32 palca/4,0 mm	505 24 37-01	0,025 palca/0,65 mm	30°	80°
S93G	5/32 palca/4,0 mm	587 80 90-01	0,025 palca/0,65 mm	30°	60°

ES vyhlásenie o zhode

ES vyhlásenie o zhode

Husqvarna AB, SE-561 82 Huskvarna, Švédsko, tel.: +46-36-146500, vyhlasuje na vlastnú zodpovednosť, že reťazová píla na údržbu stromov Husqvarna T540XP II s výrobnými číslami z roku 2016 a novšími (rok je jasne uvedený obyčajným písmom na typovom štítku a nasleduje za ním výrobné číslo) spĺňa požiadavky SMERNÍC RADY:

- zo 17. mája 2006 o strojových zariadeniach **2006/42/ES**,
- z 26. februára 2014 vzťahujúca sa na elektromagnetickú kompatibilitu, **2014/30/EÚ**,
- z 8. mája 2000 týkajúca sa emisii hluku zariadení používaných vo vonkajšom priestore **2000/14/ES**.
- z 8. júna 2011 „o obmedzení používania určitých nebezpečných látok v elektrických a elektronických zariadeniach“, **2011/65/EÚ**.

Boli uplatnené nasledujúce normy: **EN ISO 12100:2010**, **EN ISO 14982:2009**, **EN ISO 11681-2:2011**, **EN 50581:2012**.

Notifikovaný orgán: **0404, RISE SMP Svensk Maskinprovning AB**, Box 7035, SE-750 07 Uppsala, Švédsko vykonal EÚ skúšku typu v súlade s požiadavkami smernice o strojových zariadeniach (2006/42/ES), a to podľa článku 12, bodu 3b. Certifikát EÚ skúšky typu, v súlade s prílohou IX, nesie číslo: **0404/11/2320** – T540XP II.

Okrem toho, **0404, RISE SMP Svensk Maskinprovning AB**, Box 7035, SE-750 07 Uppsala, Švédsko, osvedčil zhodu s dodatkom V smernice Rady 2000/14/ES z 8. mája 2000 „vzhľadom na emisiu hluku v prostredí“. Certifikát má číslo: **01/161/089** – T540XP II.

Informácie týkajúce sa emisii hluku nájdete v časti *Technické údaje na strane 124*.

Dodaná reťazová píla zodpovedá typu, ktorý bol podrobený EÚ skúške typu.

Huskvarna, 2017-12-31



Per Gustafsson, manažér pre oblasť vývoja (autorizovaný zástupca pre spoločnosť Husqvarna AB a osoba zodpovedná za technickú dokumentáciu.)



www.husqvarna.com

Původní pokyny
Eredeti útmutatás
Originalne instrukcije
Pôvodné pokyny

1140455-50



2019-06-13